

NIPLE ZINC. G3/8MM P.A. Italy 13502500R

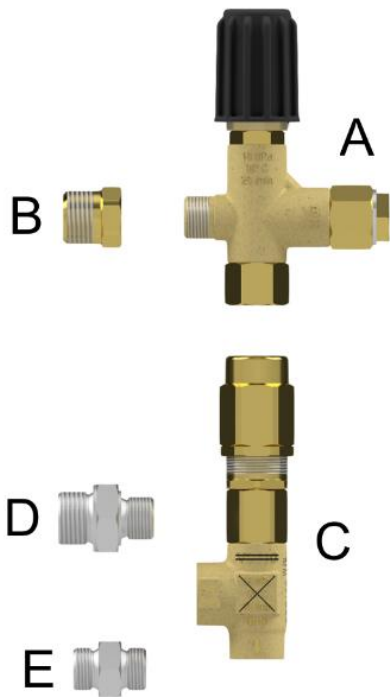

Fabricante: P.A. Italy

Referencia: 13502500R

Descripción: NIPLE ZINC. G3/8MM

NIPLE REDUC. ZINC. G3/8M - G1/2M P.A. Italy 13503000R

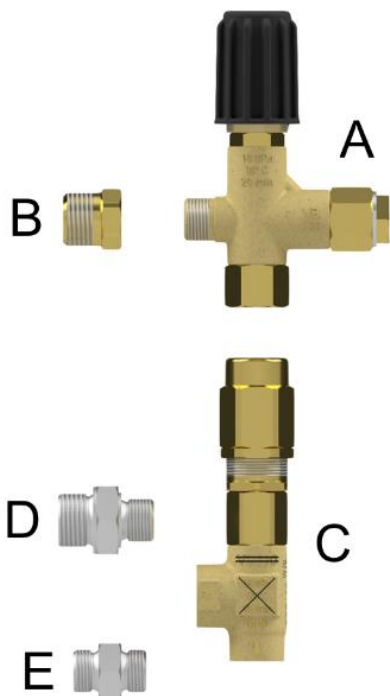

Fabricante: P.A. Italy

Referencia: 13503000R

Descripción: NIPLE REDUC. ZINC. G3/8M - G1/2M

VT.BP.1 VÁLV.PROT.TÉRM. G1/2M 63°C 1MPA P.A. Italy 28060000

Fabricante: P.A. Italy

Referencia: 28060000

Descripción: VT.BP.1 VÁLV.PROT.TÉRM. G1/2M 63°C 1MPA



VT.BP.1 VÁLV.PROT.TÉRM. G1/2M 63°C 1MPA P.A. Italy 28060015

Fabricante: P.A. Italy

Referencia: 28060015

Descripción: VT.BP.1 VÁLV.PROT.TÉRM. G1/2M 63°C 1MPA



RP1 REDUCTOR DI PRESIÓN G1/2 HH P.A. Italy 28070000



Fabricante: P.A. Italy

Referencia: 28070000

Descripción: RP1 REDUCTOR DI PRESIÓN G1/2 HH

ES1 RETARD. DE ARRANQUE 3/8NPT P.A. Italy 29010000



Fabricante: P.A. Italy

Referencia: 29010000

Descripción: ES1 RETARD. DE ARRANQUE 3/8NPT

ES1 RETARD. DE ARRANQUE G3/8M P.A. Italy 29010050



Fabricante: P.A. Italy

Referencia: 29010050

Descripción: ES1 RETARD. DE ARRANQUE G3/8M

ES1 RETARD. DE ARRANQUE G1/4M P.A. Italy 29010060



Fabricante: P.A. Italy

Referencia: 29010060

Descripción: ES1 RETARD. DE ARRANQUE G1/4M

RG1 RALENT.GIROS MOT.-CARRERA 7MM P.A. Italy 29012000



Fabricante: P.A. Italy

Referencia: 29012000

Descripción: RG1 RALENT.GIROS MOT.-CARRERA 7MM

RG1 RALENT.GIROS MOT. -CARRERA 14MM P.A. Italy 29013000



Fabricante: P.A. Italy

Referencia: 29013000

Descripción: RG1 RALENT.GIROS MOT. -CARRERA 14MM

RF1 REGULADOR CAUDAL G1/4 MH P.A. Italy 29040000



Fabricante: P.A. Italy

Referencia: 29040000

Descripción: RF1 REGULADOR CAUDAL G1/4 MH

RGV RALENT.GIROS MOT. P.A. Italy 29041000

Fabricante: P.A. Italy

Referencia: 29041000

Descripción: RGV RALENT.GIROS MOT.



RGV 500-RALENT.GIROS MOT. P.A. Italy 29042000

Fabricante: P.A. Italy

Referencia: 29042000

Descripción: RGV 500-RALENT.GIROS MOT.



RD6 REGULADOR DETER.,2 ENTRADAS P.A. Italy 29090000



Fabricante: P.A. Italy

Referencia: 29090000

Descripción: RD6 REGULADOR DETER.,2 ENTRADAS

RV1 REGULAD.VAP. G1/4MM D.0,8MM P.A. Italy 29092008



Fabricante: P.A. Italy

Referencia: 29092008

Descripción: RV1 REGULAD.VAP. G1/4MM D.0,8MM

RV1 REGULAD.VAP. G1/4MM D.1,2MM P.A. Italy 29092012

Fabricante: P.A. Italy

Referencia: 29092012

Descripción: RV1 REGULAD.VAP. G1/4MM D.1,2MM



RV1 REGULAD.VAP. G1/4MM D.1,5MM P.A. Italy 29092015

Fabricante: P.A. Italy

Referencia: 29092015

Descripción: RV1 REGULAD.VAP. G1/4MM D.1,5MM



RV1 REGULAD.VAP. G1/4MM D.2,0MM P.A. Italy 29092020



Fabricante: P.A. Italy

Referencia: 29092020

Descripción: RV1 REGULAD.VAP. G1/4MM D.2,0MM

RV1 REGULAD.VAP. G1/4MM D.1,5MM NEGRO P.A. Italy 29092065



Fabricante: P.A. Italy

Referencia: 29092065

Descripción: RV1 REGULAD.VAP. G1/4MM D.1,5MM NEGRO

RV1 REGULAD.VAP. G1/4MM D.2,0MM NEGRO P.A. Italy 29092070

Fabricante: P.A. Italy

Referencia: 29092070

Descripción: RV1 REGULAD.VAP. G1/4MM D.2,0MM NEGRO



RV1 REGULAD.VAP. G1/4MM D.1,2MM-AZUL P.A. Italy 29092082

Fabricante: P.A. Italy

Referencia: 29092082

Descripción: RV1 REGULAD.VAP. G1/4MM D.1,2MM-AZUL



RV1 REGULAD.VAP. G1/4MM D.1,5MM-AZUL P.A. Italy 29092085



Fabricante: P.A. Italy

Referencia: 29092085

Descripción: RV1 REGULAD.VAP. G1/4MM D.1,5MM-AZUL

RD3 REGULAD.DETER.G1/4MM+PTGM.7MM AZUL P.A. Italy 29094500



Fabricante: P.A. Italy

Referencia: 29094500

Descripción: RD3 REGULAD.DETER.G1/4MM+PTGM.7MM AZUL

RD3 REGULAD.DETER.G1/4MM+PTGM.7MM NEGRO P.A. Italy 29094506

Fabricante: P.A. Italy

Referencia: 29094506

Descripción: RD3 REGULAD.DETER.G1/4MM+PTGM.7MM NEGRO



RD3 REGULAD.DETER.G1/4MM+PTGM.7MM ROJO P.A. Italy 29094516

Fabricante: P.A. Italy

Referencia: 29094516

Descripción: RD3 REGULAD.DETER.G1/4MM+PTGM.7MM ROJO



RD3 REGULAD.DETER.G1/4MM AZUL P.A. Italy 29095200

Fabricante: P.A. Italy

Referencia: 29095200

Descripción: RD3 REGULAD.DETER.G1/4MM AZUL



RD3 REGULAD.DETER.G1/4MM NEGRO P.A. Italy 29095210

Fabricante: P.A. Italy

Referencia: 29095210

Descripción: RD3 REGULAD.DETER.G1/4MM NEGRO



RDY REGUL.DET.90°,G1/4MM+PTGM.7MM NEGRO P.A. Italy 29095400



Fabricante: P.A. Italy

Referencia: 29095400

Descripción: RDY REGUL.DET.90°,G1/4MM+PTGM.7MM NEGRO

RDY REGUL.DET.90°,G1/4MM+PTGM.7MM ROJO P.A. Italy 29095415



Fabricante: P.A. Italy

Referencia: 29095415

Descripción: RDY REGUL.DET.90°,G1/4MM+PTGM.7MM ROJO

RDY REGULAD.DETER.90°,G1/4MM NEGRO P.A. Italy 29096000



Fabricante: P.A. Italy

Referencia: 29096000

Descripción: RDY REGULAD.DETER.90°,G1/4MM NEGRO

RD5 REGULAD.DETER.G1/4MM+PTGM.7MM P.A. Italy 29098000



Fabricante: P.A. Italy

Referencia: 29098000

Descripción: RD5 REGULAD.DETER.G1/4MM+PTGM.7MM

RD5 REGULAD.DETER.G1/4MM+PTGM.7MM-ROJO P.A. Italy 29098050



Fabricante: P.A. Italy

Referencia: 29098050

Descripción: RD5 REGULAD.DETER.G1/4MM+PTGM.7MM-ROJO

PULSAR RV VÁLVULA G3/8H -18MPA P.A. Italy 60000000

Fabricante: P.A. Italy

Referencia: 60000000

Descripción: PULSAR RV VÁLVULA G3/8H -18MPA

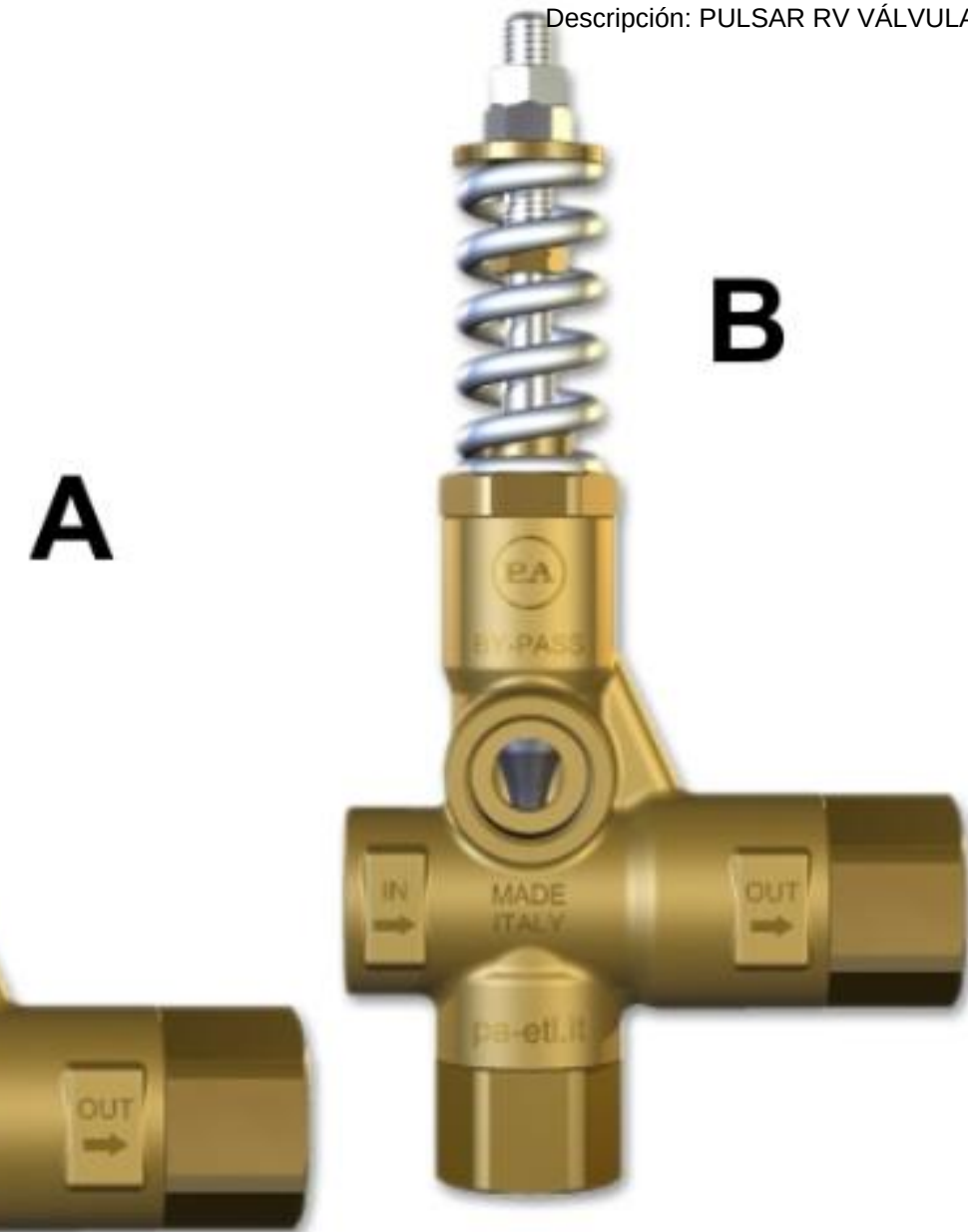

PULSAR RV VÁLVULA 3/8 NPT H -18MPA P.A. Italy 60000005

Fabricante: P.A. Italy

Referencia: 60000005

Descripción: PULSAR RV VÁLVULA 3/8 NPT H -18MPA

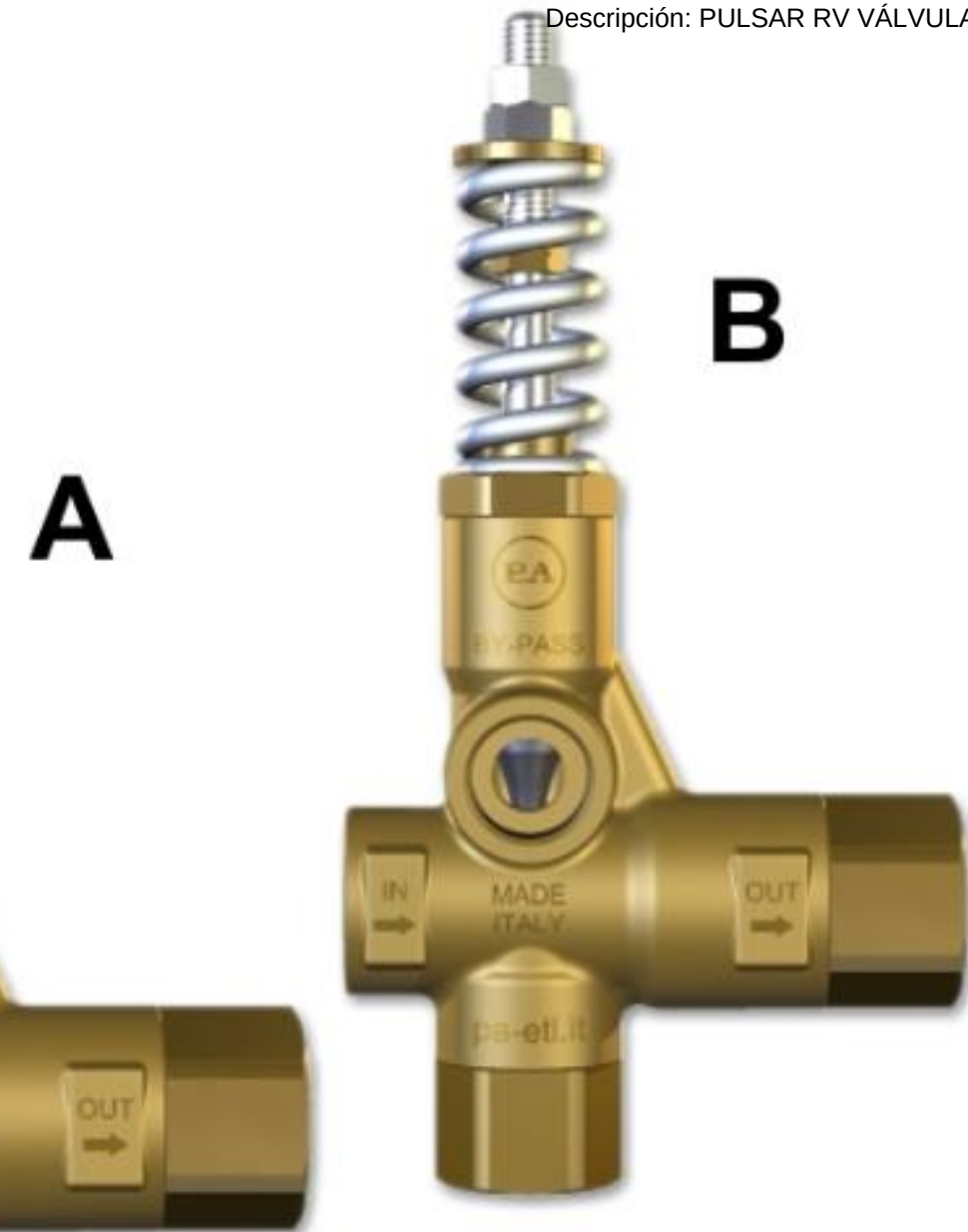

PULS.RV VÁLVULA G3/8H -31MPA P.A. Italy 60000060

Fabricante: P.A. Italy

Referencia: 60000060

Descripción: PULS.RV VÁLVULA G3/8H -31MPA

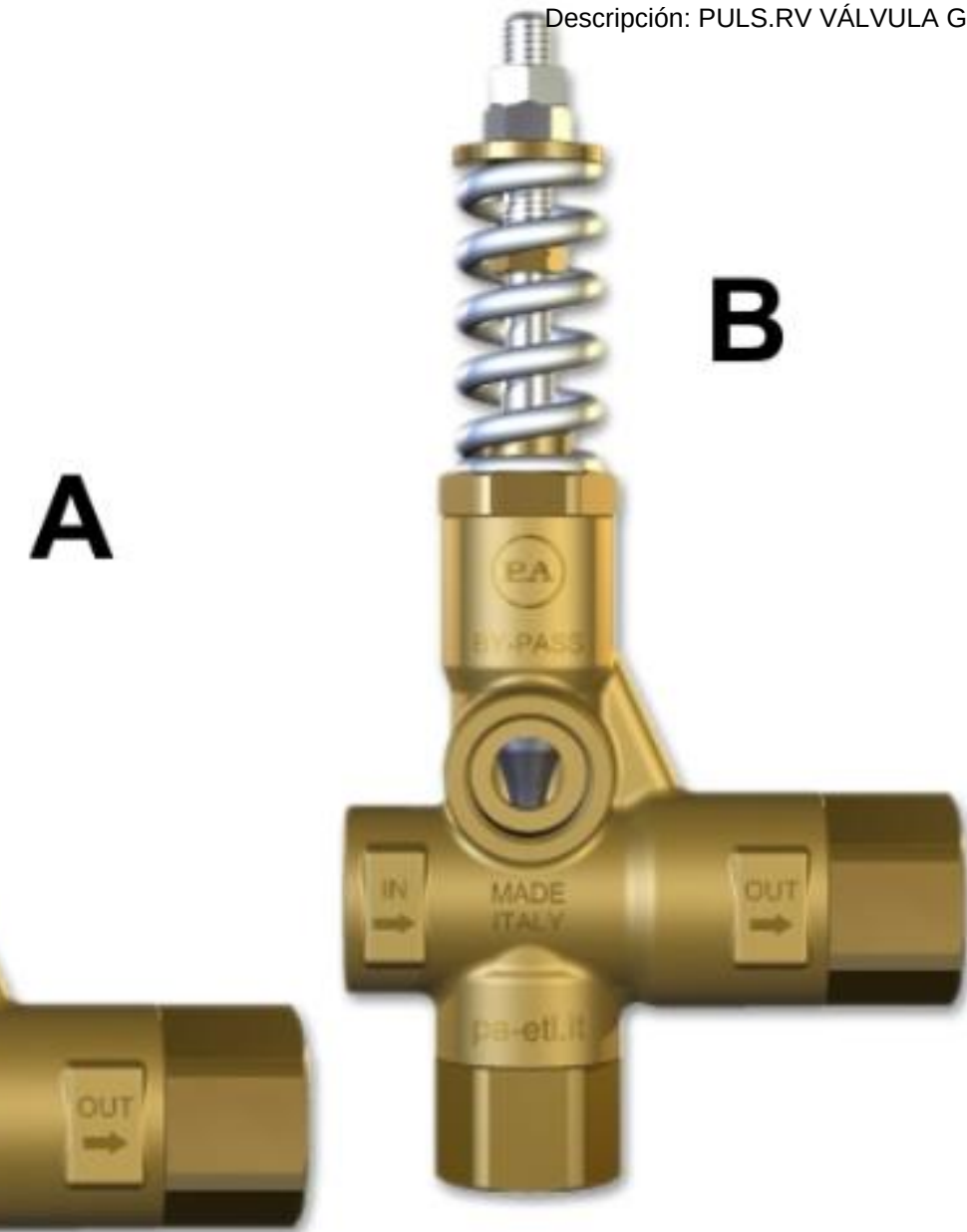

PULS.RV VÁLVULA G3/8H -31MPA-LATON NIQUEL P.A. Italy 60000062

Fabricante: P.A. Italy

Referencia: 60000062

Descripción: PULS.RV VÁLVULA G3/8H -31MPA-LATON NIQUEL



PULS.RV VÁLV.G3/8H -31MPA PERNO OBTUR.INOX P.A. Italy 60000063

Fabricante: P.A. Italy

Referencia: 60000063

Descripción: PULS.RV VÁLV.G3/8H -31MPA PERNO OBTUR.INOX

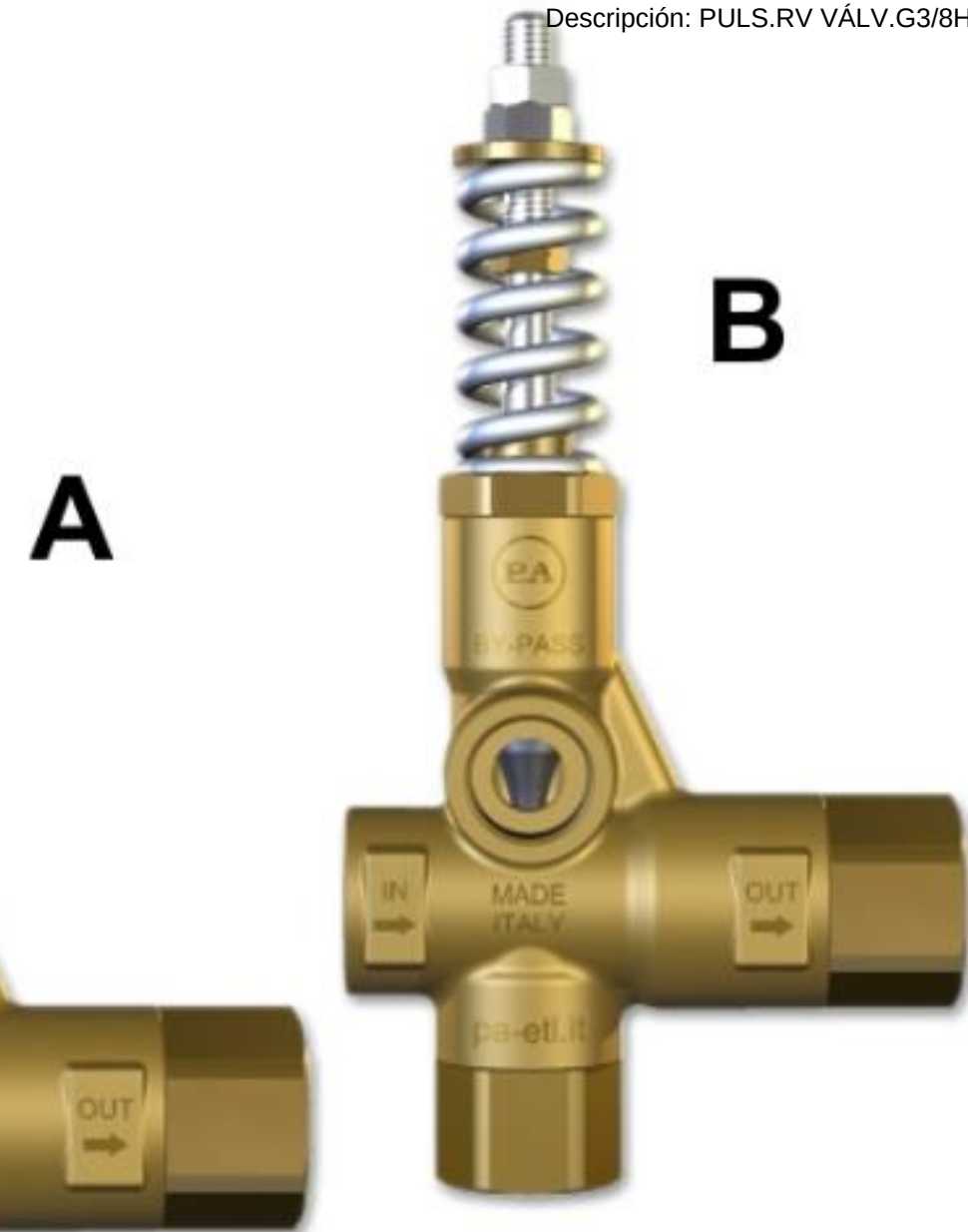

PULSAR RV VÁLVULA 3/8H NPT -31MPA P.A. Italy 60000065

Fabricante: P.A. Italy

Referencia: 60000065

Descripción: PULSAR RV VÁLVULA 3/8H NPT -31MPA

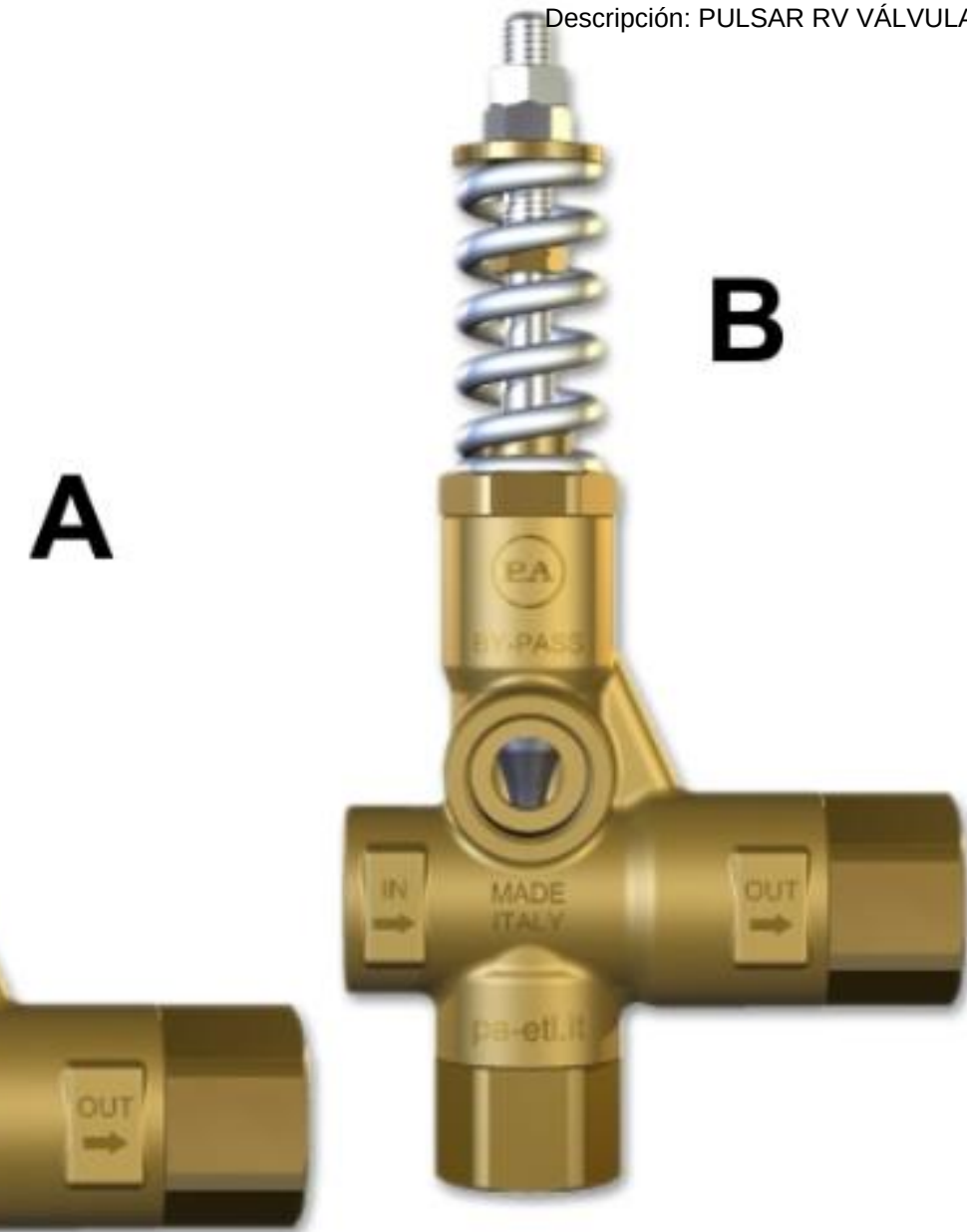

PULSAR RV VÁLV.G3/8H+MIC/INT-18MPA+PUÑO P.A. Italy 60000600

Fabricante: P.A. Italy

Referencia: 60000600

Descripción: PULSAR RV VÁLV.G3/8H+MIC/INT-18MPA+PUÑO

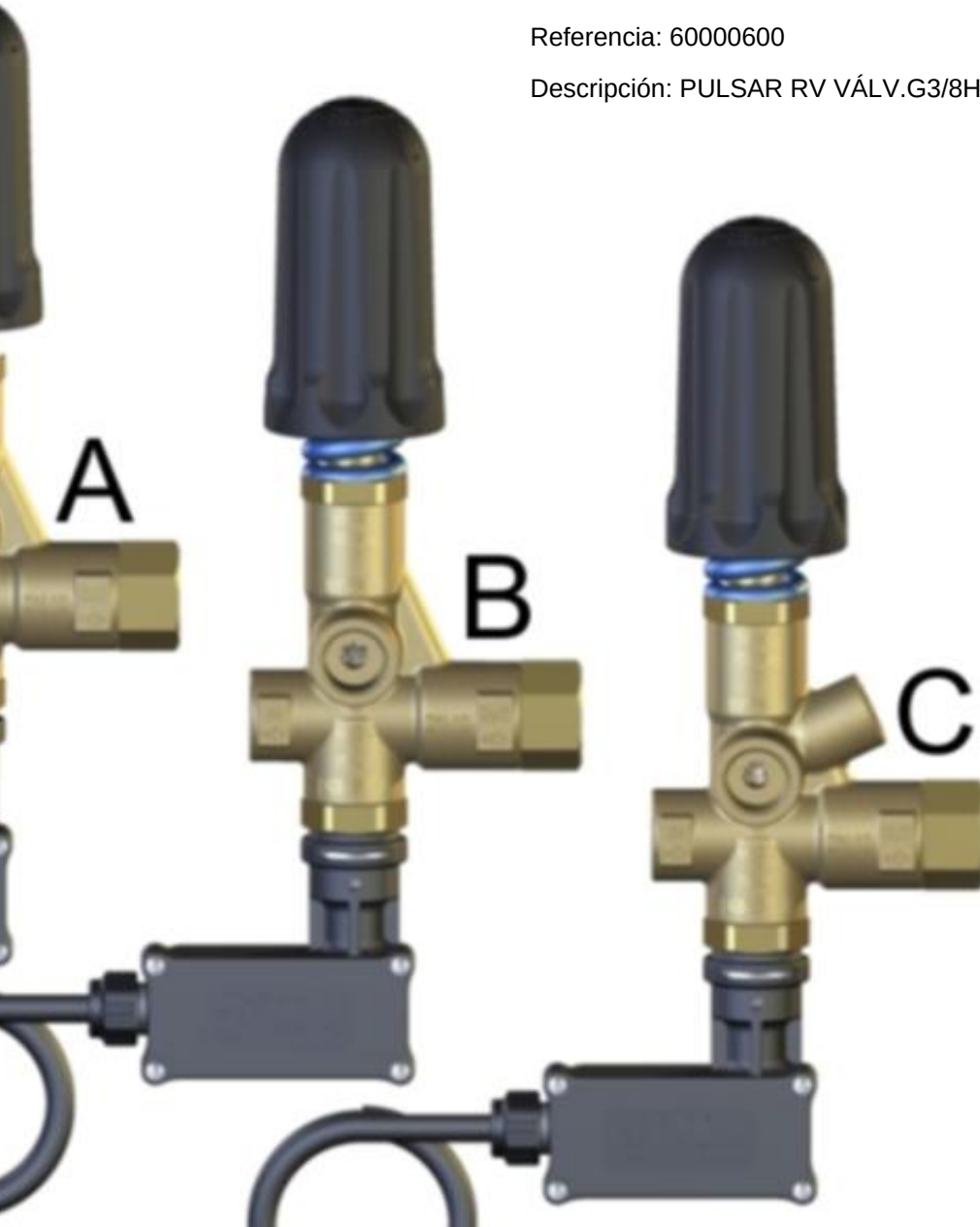

PULS.RV VÁLVULA 3/8H NPT -18MPA+PUÑO+PR16 P.A. Italy 60000605

Fabricante: P.A. Italy

Referencia: 60000605

Descripción: PULS.RV VÁLVULA 3/8H NPT -18MPA+PUÑO+PR16

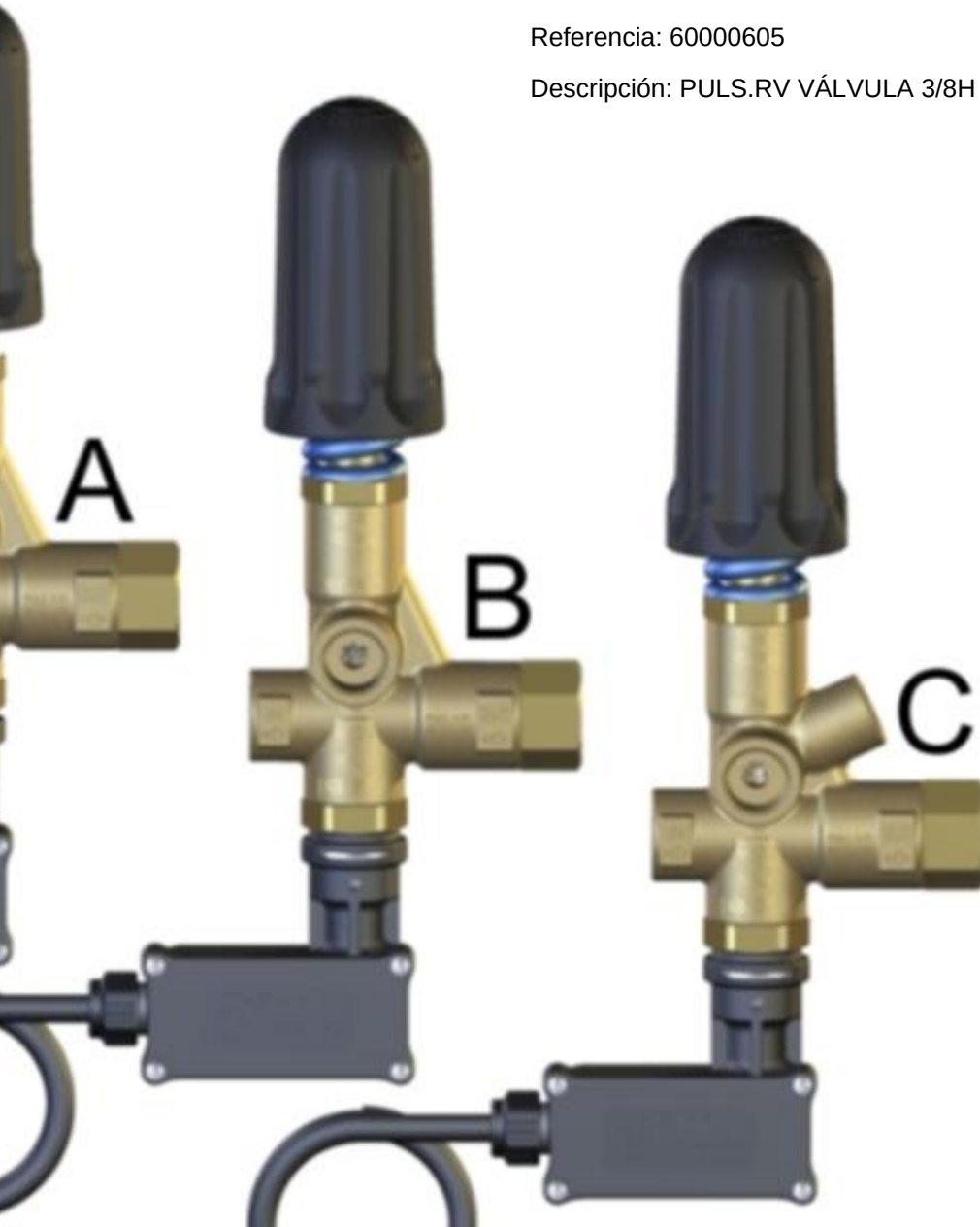

PULSAR RV VÁLV.G3/8H+MIC/INT-31MPA+PUÑO P.A. Italy 60000660

Fabricante: P.A. Italy

Referencia: 60000660

Descripción: PULSAR RV VÁLV.G3/8H+MIC/INT-31MPA+PUÑO

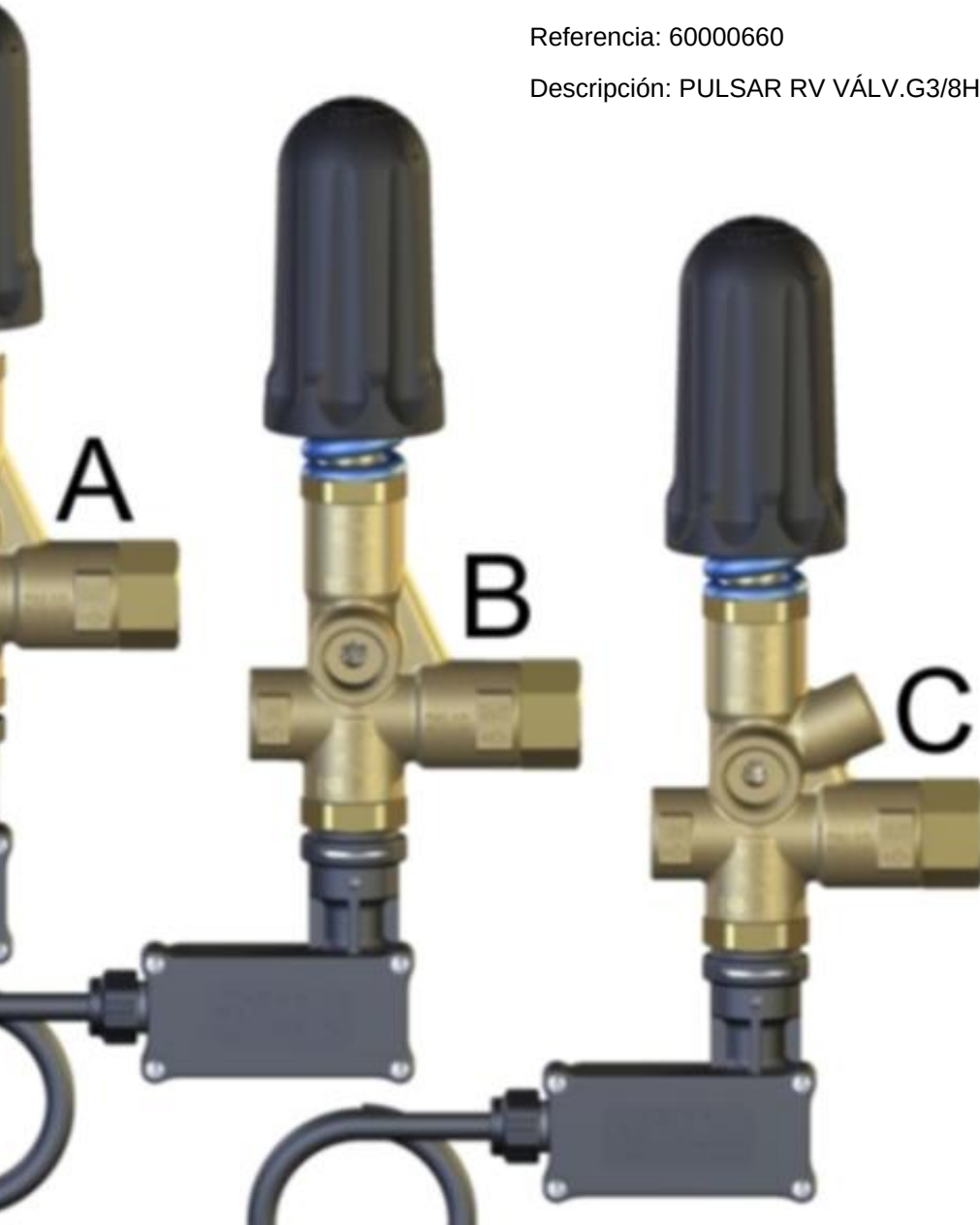

PULS.RV VÁLVULA 3/8H NPT -31MPA+PUÑO+PR16 P.A. Italy 60000665

Fabricante: P.A. Italy

Referencia: 60000665

Descripción: PULS.RV VÁLVULA 3/8H NPT -31MPA+PUÑO+PR16

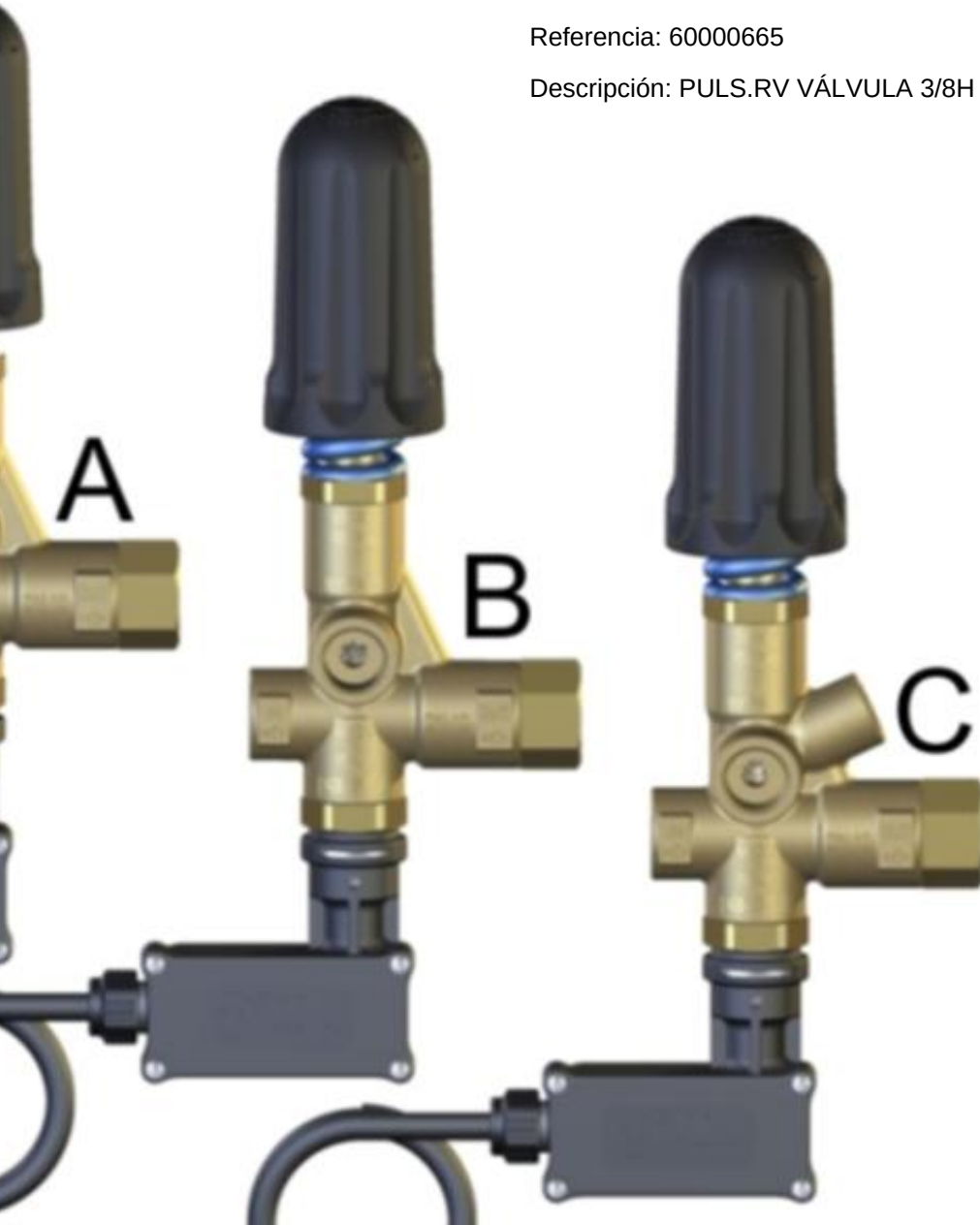

PULS. RV VÁLVULA G3/8H -18MPA+PUÑO P.A. Italy 60000700

Fabricante: P.A. Italy

Referencia: 60000700

Descripción: PULS. RV VÁLVULA G3/8H -18MPA+PUÑO

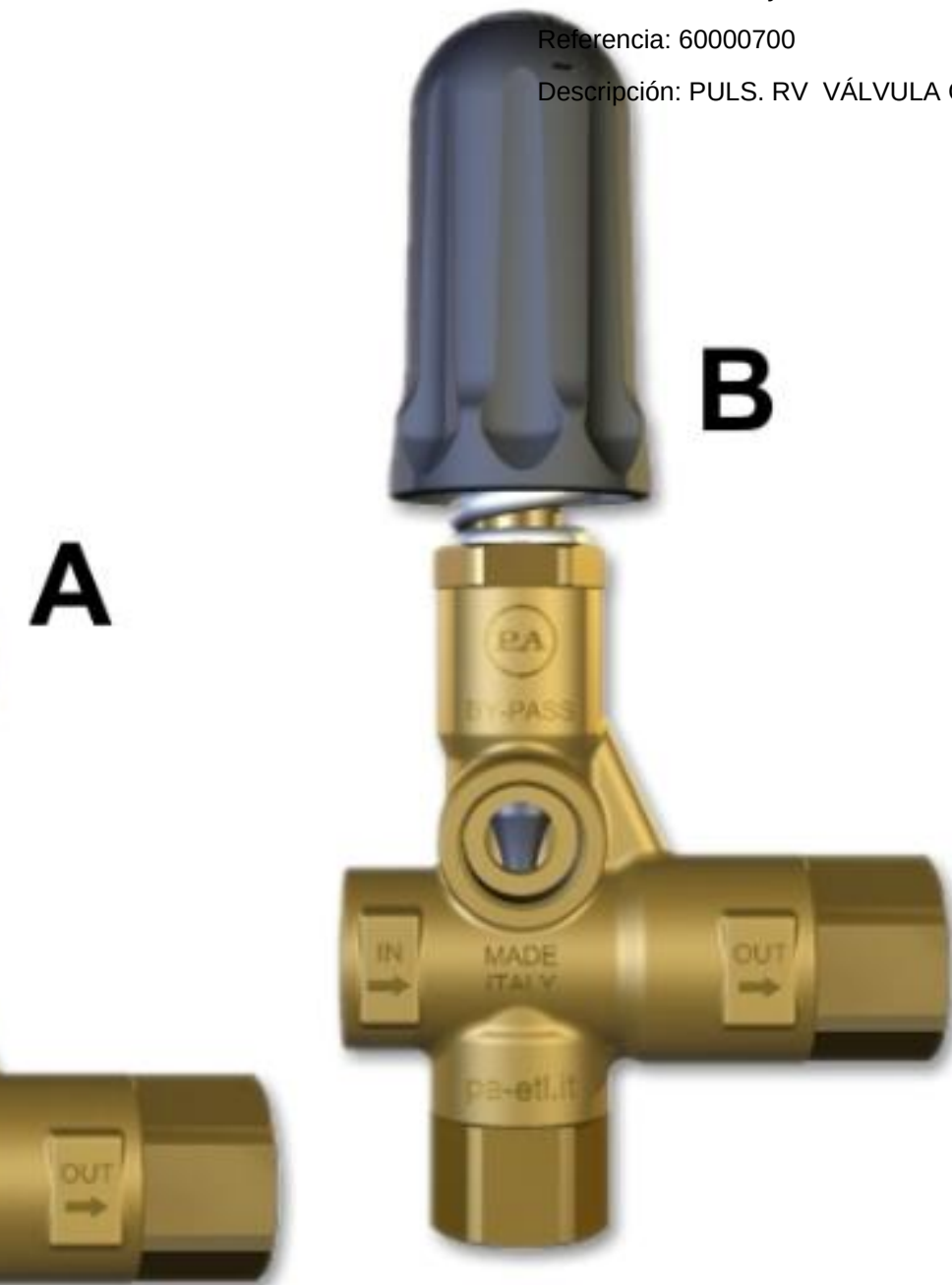

PULSAR RV VÁLVULA 3/8H NPT-18MPA+PUÑO P.A. Italy 6000705

Fabricante: P.A. Italy

Referencia: 6000705

Descripción: PULSAR RV VÁLVULA 3/8H NPT-18MPA+PUÑO

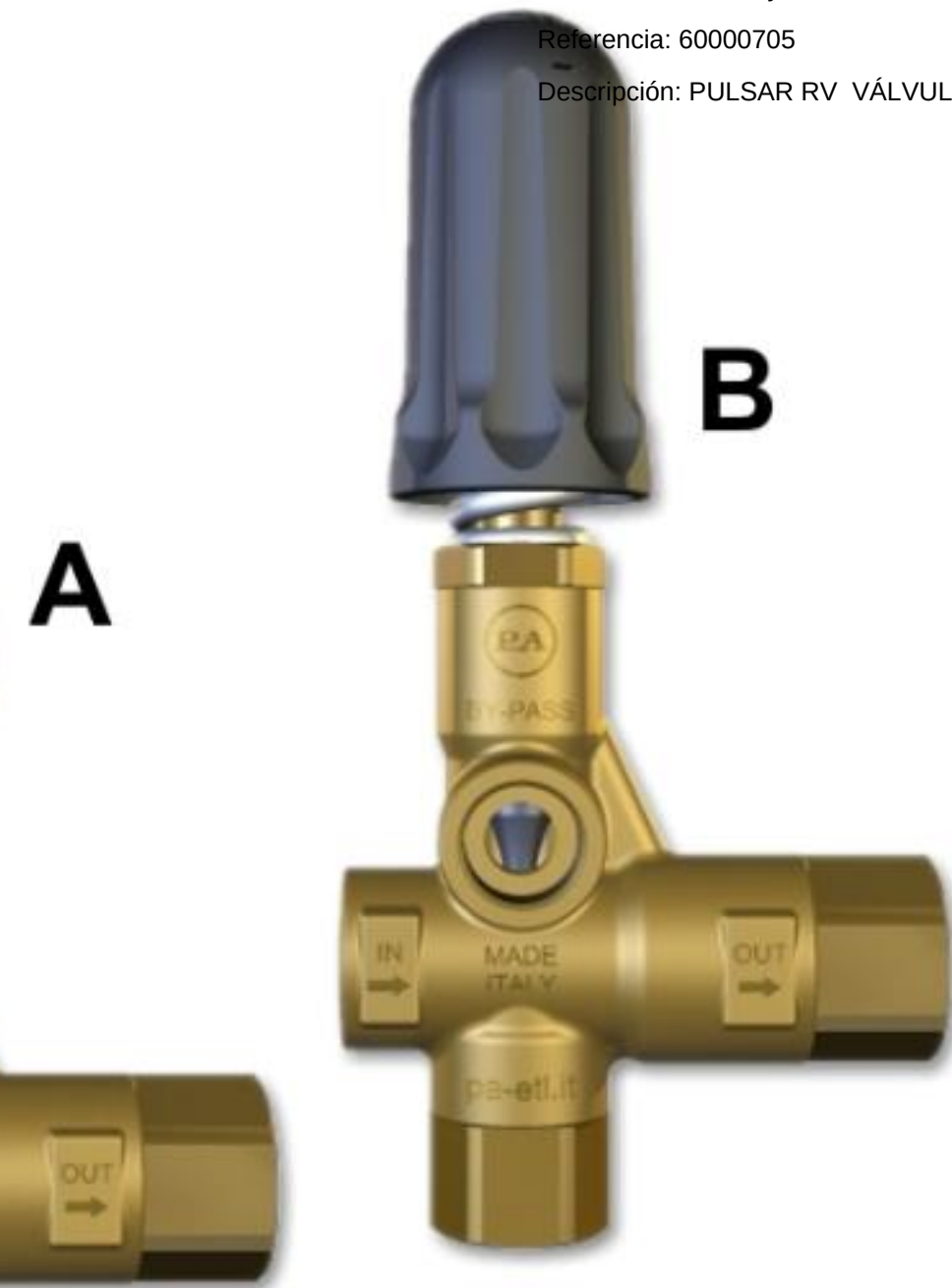

PULS. RV VÁLVULA G3/8H -31MPA+PUÑO P.A. Italy 60000760

Fabricante: P.A. Italy

Referencia: 60000760

Descripción: PULS. RV VÁLVULA G3/8H -31MPA+PUÑO

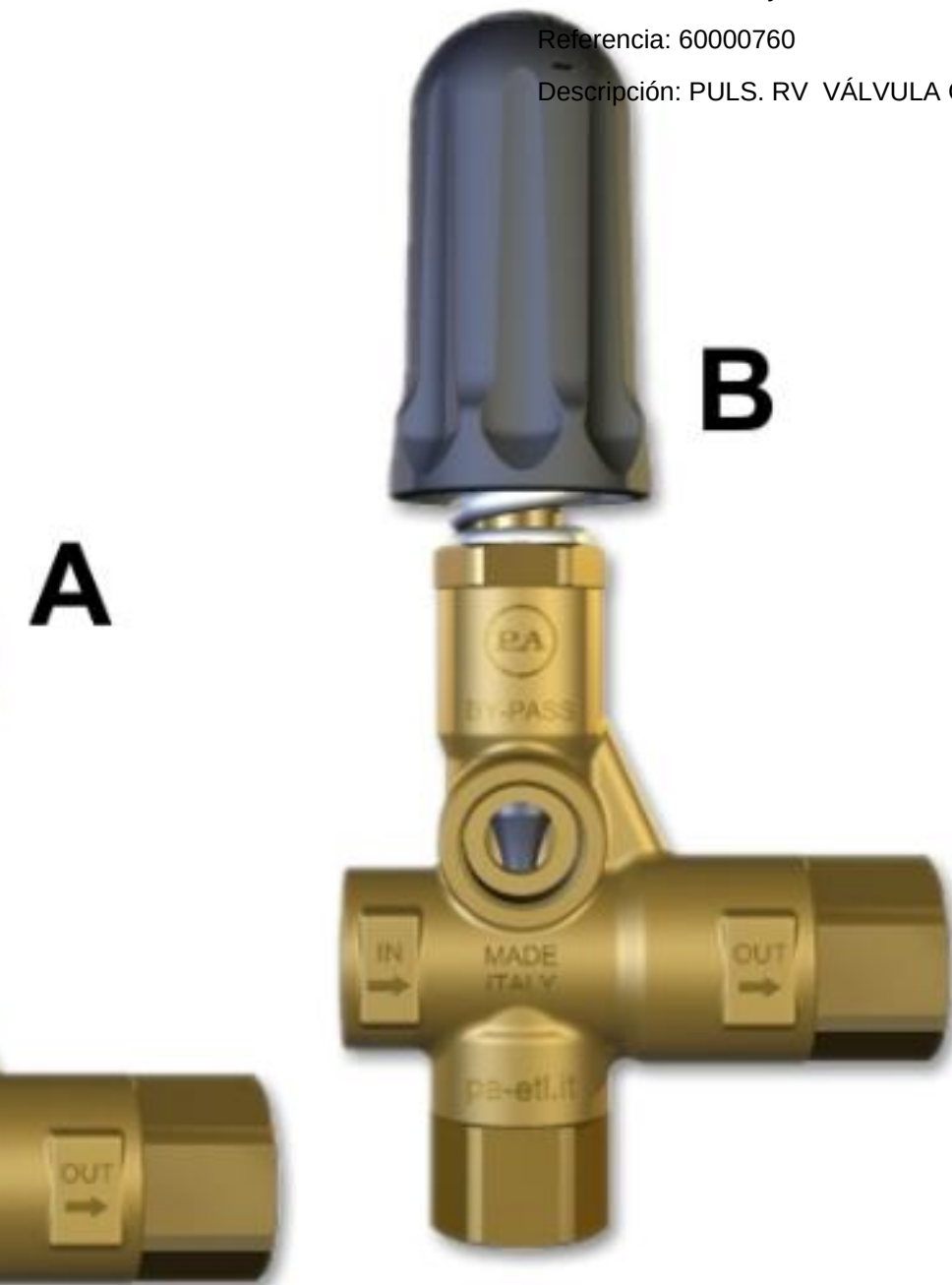

PULSAR RV VÁLVULA G3/8M -31MPA+PUÑO P.A. Italy 60000763

Fabricante: P.A. Italy

Referencia: 60000763

Descripción: PULSAR RV VÁLVULA G3/8M -31MPA+PUÑO

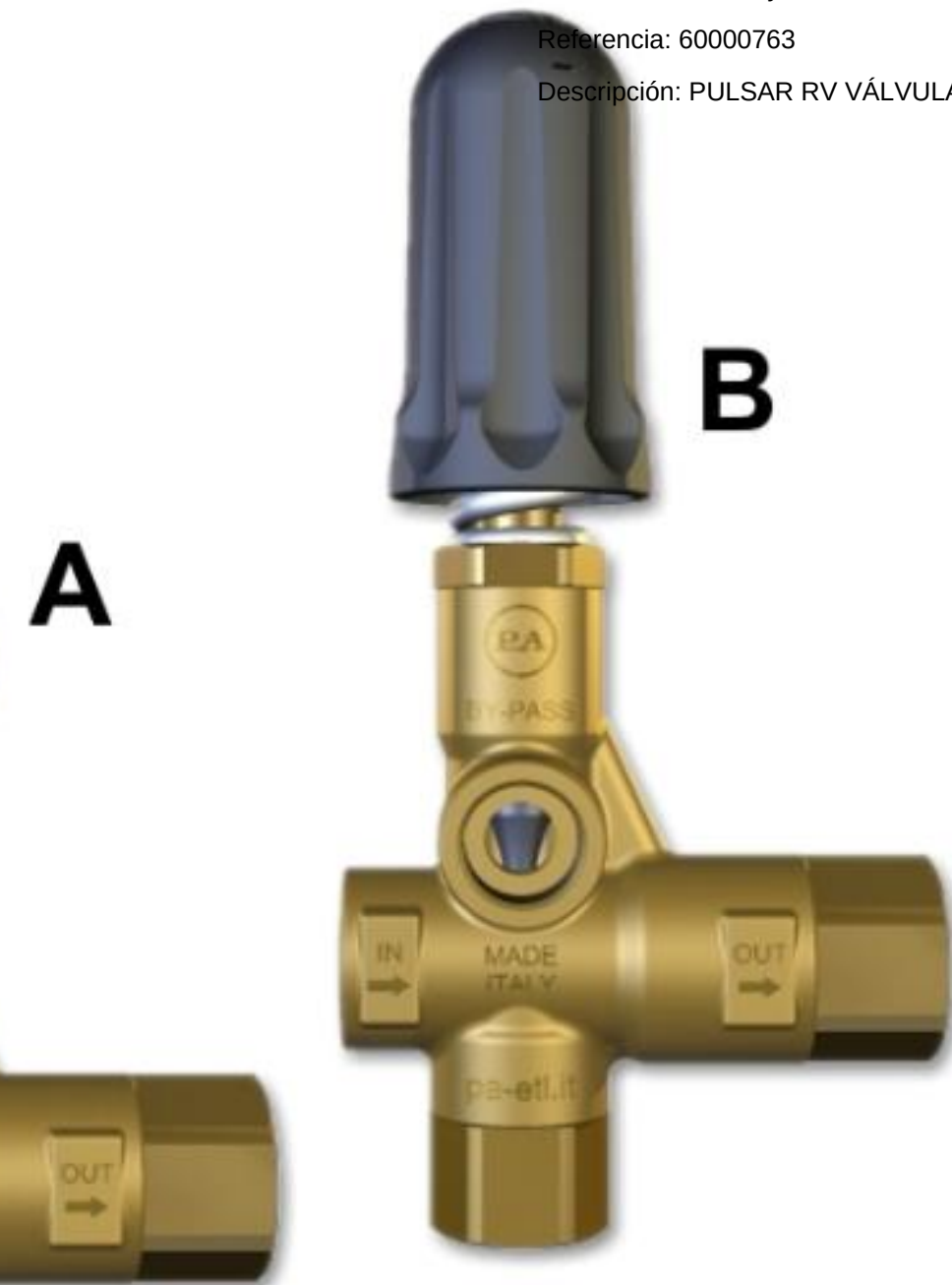

PULSAR RV VÁLV.3/8NPT H+PUÑO P.A. Italy 60000765

Fabricante: P.A. Italy

Referencia: 60000765

Descripción: PULSAR RV VÁLV.3/8NPT H+PUÑO

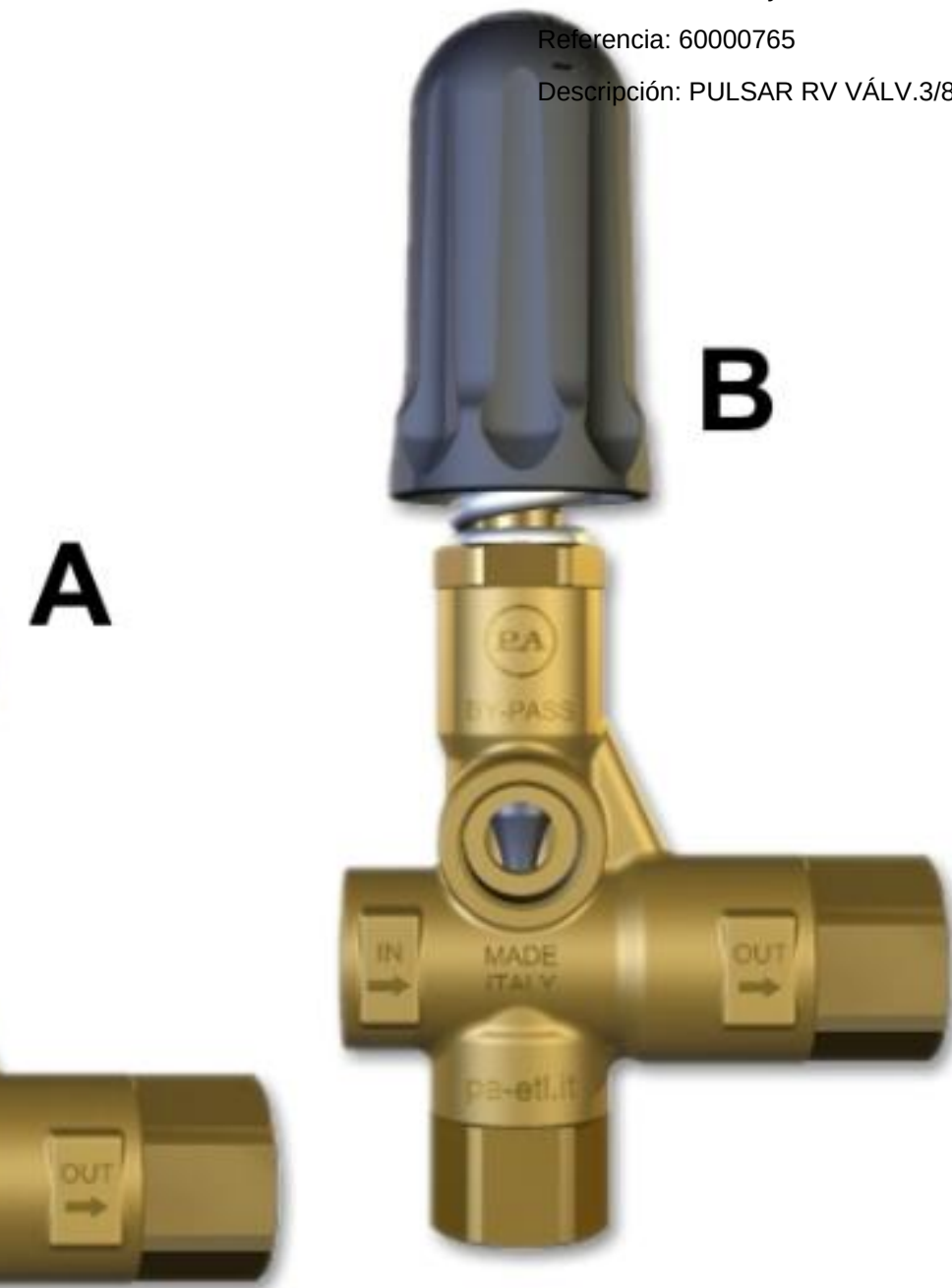

PULSAR RV-VÁLV.3/8NPT+RET.ARRANQUE+PUÑO P.A. Italy 60000786

Fabricante: P.A. Italy

Referencia: 60000786

Descripción: PULSAR RV-VÁLV.3/8NPT+RET.ARRANQUE+PUÑO



PULSAR RV-VÁLV.G3/8+RET.ARRANQUE+PUÑO P.A. Italy 60000876

Fabricante: P.A. Italy

Referencia: 60000876

Descripción: PULSAR RV-VÁLV.G3/8+RET.ARRANQUE+PUÑO



PULS. RV VÁLV.G3/8H+MIC/INT-PUÑO-HOYO G1/4 P.A. Italy 60001360

Fabricante: P.A. Italy

Referencia: 60001360

Descripción: PULS. RV VÁLV.G3/8H+MIC/INT-PUÑO-HOYO G1/4

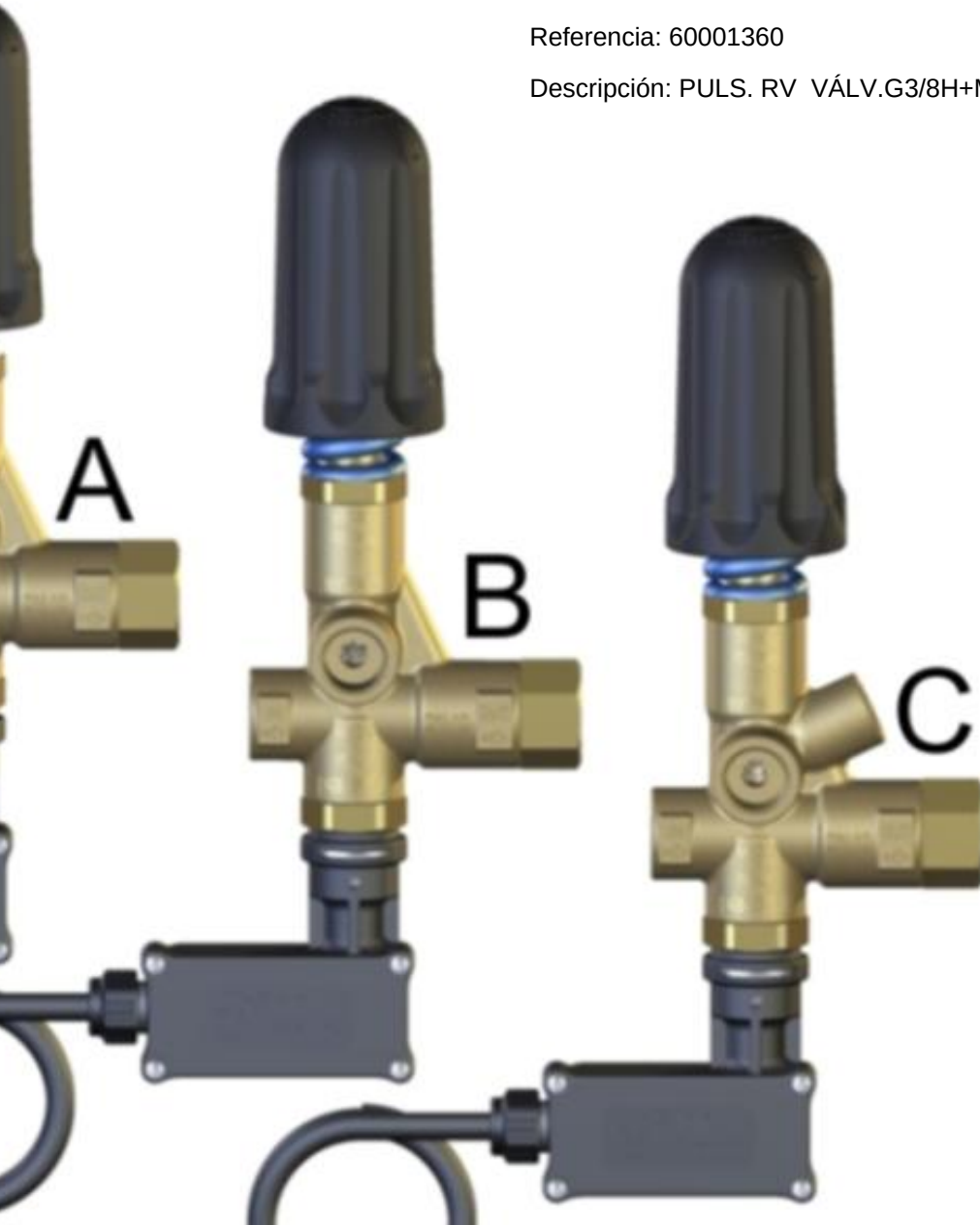

PULSAR RV VÁLV.3/8H+HOYO G1/4-PUÑO-18 MPA P.A. Italy 60001600

Fabricante: P.A. Italy

Referencia: 60001600

Descripción: PULSAR RV VÁLV.3/8H+HOYO G1/4-PUÑO-18 MPA



Taladros batidores

REGULADOR DE PRESION HEMBRA 3/8 P/MANOMETRO 1/4 (310BAR - 40 P.A. Italy 60001660

Fabricante: P.A. Italy

Referencia: 60001660

Descripción: REGULADOR DE PRESION HEMBRA 3/8 P/MANOMETRO 1/4 (310BAR - 40



PULSAR RV VÁLVULA G3/8H+MICR/INT -31MPA P.A. Italy 60002360

Fabricante: P.A. Italy

Referencia: 60002360

Descripción: PULSAR RV VÁLVULA G3/8H+MICR/INT -31MPA



PULS.RV VÁLV.G3/8H +PR16-PERNO OBTUR.INOX P.A. Italy 60002363



Fabricante: P.A. Italy

Referencia: 60002363

Descripción: PULS.RV VÁLV.G3/8H +PR16-PERNO OBTUR.INOX

PULSAR RV VÁLVULA 3/8NPT H+MICR/INT -31MPA P.A. Italy 60002365



Fabricante: P.A. Italy

Referencia: 60002365

Descripción: PULSAR RV VÁLVULA 3/8NPT H+MICR/INT -31MPA

PULS.RV VÁLV.3/8H+HOYO G1/4-31MPA P.A. Italy 60004560



Fabricante: P.A. Italy

Referencia: 60004560

Descripción: PULS.RV VÁLV.3/8H+HOYO G1/4-31MPA

VT6 VÁLV.PROT.TÉRM. 3/8 NPT M 63°C P.A. Italy 60009800



Fabricante: P.A. Italy

Referencia: 60009800

Descripción: VT6 VÁLV.PROT.TÉRM. 3/8 NPT M 63°C

PULS.RV VÁLV.3/8H NPT,JN.TOR.VIT-18MPA P.A. Italy 60012206

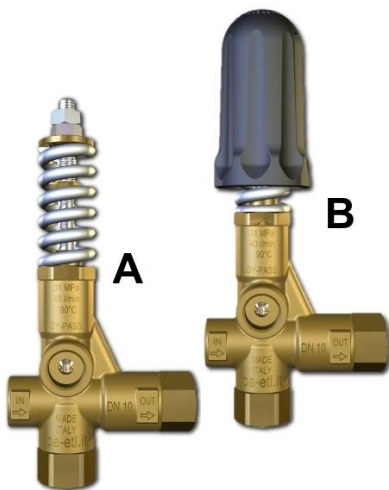

Fabricante: P.A. Italy

Referencia: 60012206

Descripción: PULS.RV VÁLV.3/8H NPT,JN.TOR.VIT-18MPA

PULS.RV VÁLV.3/8H NPT,JN.TOR.VIT-18MPA+CA P.A. Italy 60012506

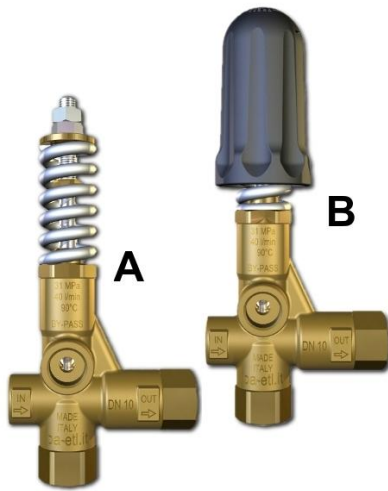

Fabricante: P.A. Italy

Referencia: 60012506

Descripción: PULS.RV VÁLV.3/8H NPT,JN.TOR.VIT-18MPA+CA

VRP200 VÁLV.SEGUR. G3/8H -120BAR P.A. Italy 60022000



Fabricante: P.A. Italy

Referencia: 60022000

Descripción: VRP200 VÁLV.SEGUR. G3/8H -120BAR

VRP200 VÁLV.SEGUR. 3/8H NPT -120BAR P.A. Italy 60022005



Fabricante: P.A. Italy

Referencia: 60022005

Descripción: VRP200 VÁLV.SEGUR. 3/8H NPT -120BAR

VRP200 VÁLV.SEGUR. G3/8H -250BAR P.A. Italy 60022060



Fabricante: P.A. Italy

Referencia: 60022060

Descripción: VRP200 VÁLV.SEGUR. G3/8H -250BAR

VRP200 VÁLV.SEGUR. 3/8H NPT -250BAR P.A. Italy 60022065



Fabricante: P.A. Italy

Referencia: 60022065

Descripción: VRP200 VÁLV.SEGUR. 3/8H NPT -250BAR

VB130 VÁLVULA G3/8MM, BYP:3/8H P.A. Italy 60030000

Fabricante: P.A. Italy

Referencia: 60030000

Descripción: VB130 VÁLVULA G3/8MM, BYP:3/8H



VB 130 VÁLVULA 3/8M NPT, BYP:3/8H P.A. Italy 60030005

Fabricante: P.A. Italy

Referencia: 60030005

Descripción: VB 130 VÁLVULA 3/8M NPT, BYP:3/8H



VB130-8MPA VÁLV. G3/8 MM P.A. Italy 60030050

Fabricante: P.A. Italy

Referencia: 60030050

Descripción: VB130-8MPA VÁLV. G3/8 MM



VB130-8MPA VÁLV. 3/8 NPT M P.A. Italy 60030055

Fabricante: P.A. Italy

Referencia: 60030055

Descripción: VB130-8MPA VÁLV. 3/8 NPT M



PUÑO VB 7 / 130,PLÁST, HEX.22 P.A. Italy 60031584R



Fabricante: P.A. Italy

Referencia: 60031584R

Descripción: PUÑO VB 7 / 130,PLÁST, HEX.22

VB 130 VÁLV.G3/8M,BP:3/8H+INYECT.REG.1,8 P.A. Italy 60032018



Fabricante: P.A. Italy

Referencia: 60032018

Descripción: VB 130 VÁLV.G3/8M,BP:3/8H+INYECT.REG.1,8

VB 130 VÁLV.G3/8M,BP:3/8H+INYECT.FIJ.2,1 P.A. Italy 60032121



Fabricante: P.A. Italy

Referencia: 60032121

Descripción: VB 130 VÁLV.G3/8M,BP:3/8H+INYECT.FIJ.2,1

VB135 VÁLVULA X:0 Y:62 P.A. Italy 60038025



Fabricante: P.A. Italy

Referencia: 60038025

Descripción: VB135 VÁLVULA X:0 Y:62

REGULADOR DE PRESION VB85 HEMBRA 1/2 (180BAR - 80 L/MIN) P.A. Italy 60042300

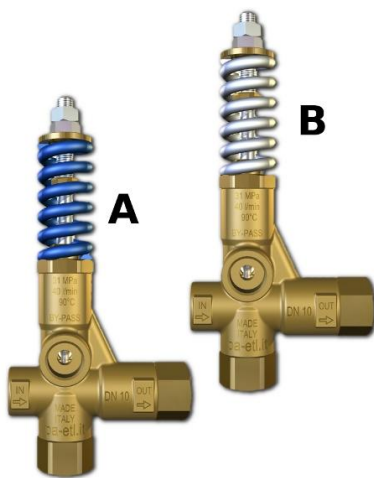

Fabricante: P.A. Italy

Referencia: 60042300

Descripción: REGULADOR DE PRESION VB85 HEMBRA 1/2 (180BAR - 80 L/MIN)

VB85/160 R VÁLVULA G1/2H +HOYO MANO.1/4 P.A. Italy 60042304

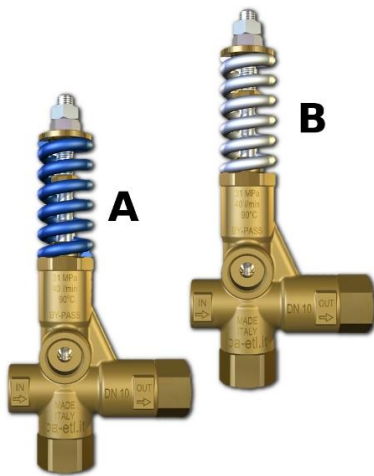

Fabricante: P.A. Italy

Referencia: 60042304

Descripción: VB85/160 R VÁLVULA G1/2H +HOYO MANO.1/4

VB85 RV/180 VÁLVULA 1/2 NPT H P.A. Italy 60042305

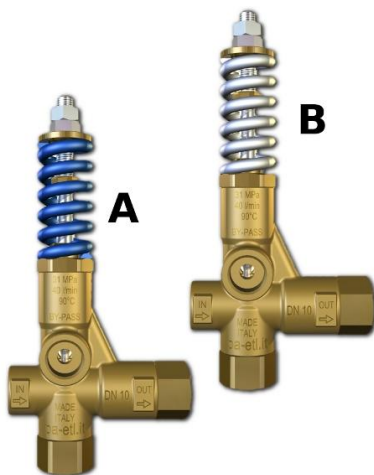

Fabricante: P.A. Italy

Referencia: 60042305

Descripción: VB85 RV/180 VÁLVULA 1/2 NPT H

REGULADOR DE PRESION VB85 HEMBRA 1/2 (310BAR - 80 L/MIN) P.A. Italy 60042360

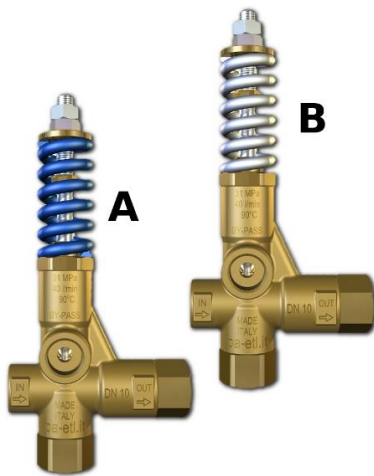

Fabricante: P.A. Italy

Referencia: 60042360

Descripción: REGULADOR DE PRESION VB85 HEMBRA 1/2 (310BAR - 80 L/MIN)

VB85 RV/310 VÁLVULA G1/2H +HOYO MANO.1/4 P.A. Italy 60042364

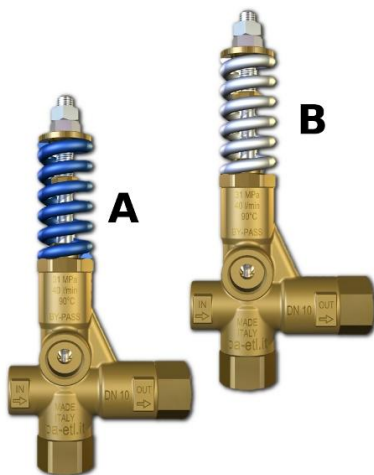

Fabricante: P.A. Italy

Referencia: 60042364

Descripción: VB85 RV/310 VÁLVULA G1/2H +HOYO MANO.1/4

VB85 RV/310 VÁLVULA 1/2 NPT H P.A. Italy 60042365

Fabricante: P.A. Italy

Referencia: 60042365

Descripción: VB85 RV/310 VÁLVULA 1/2 NPT H

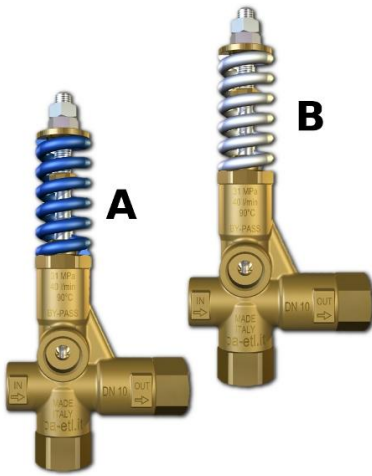

VB 85RV/180 VÁLVULA G1/2H CON PUÑO P.A. Italy 60042700

Fabricante: P.A. Italy

Referencia: 60042700

Descripción: VB 85RV/180 VÁLVULA G1/2H CON PUÑO

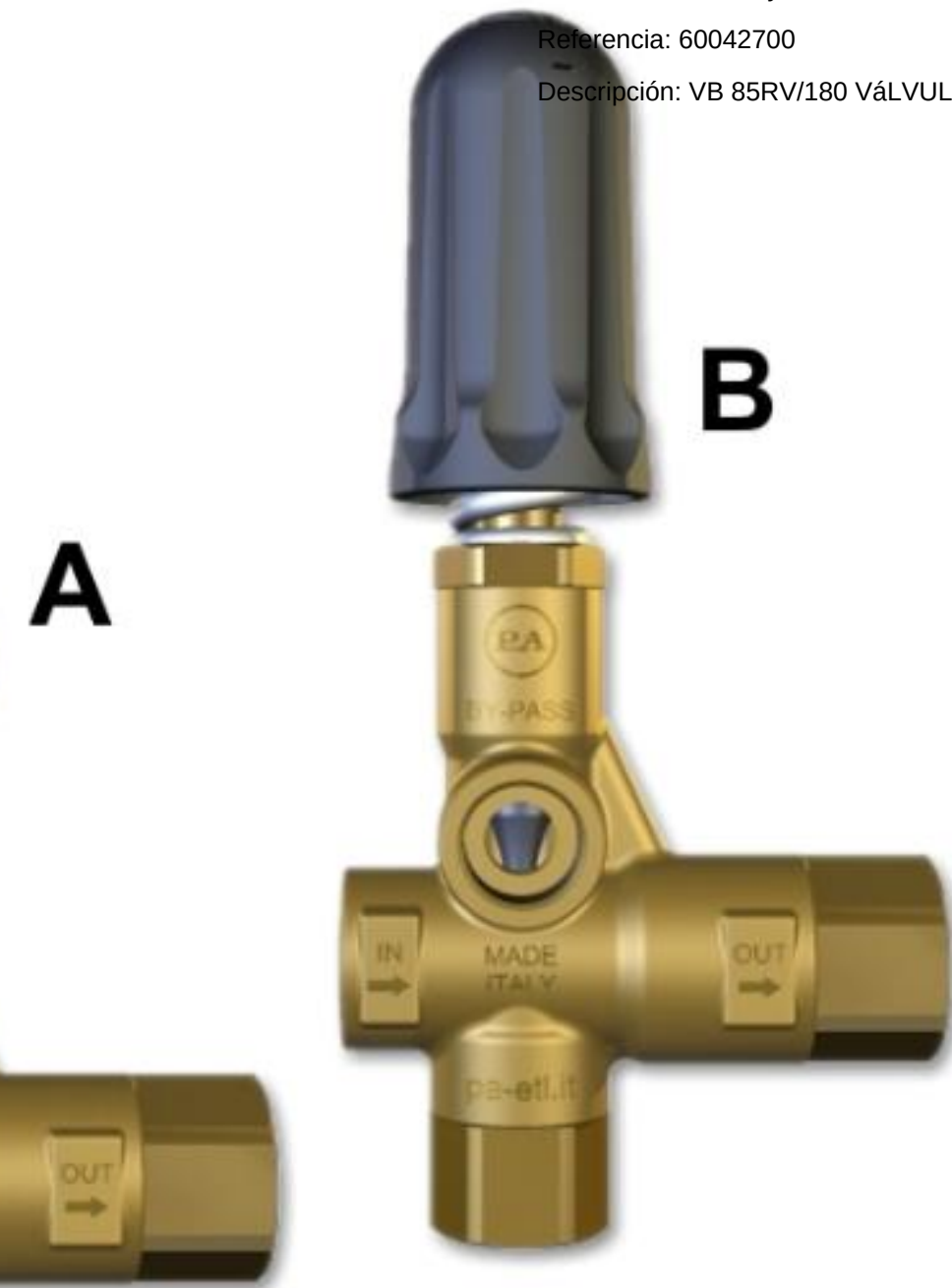

VB 85RV/180 VÁLVULA 1/2NPT H CON PUÑO P.A. Italy 60042705

Fabricante: P.A. Italy

Referencia: 60042705

Descripción: VB 85RV/180 VÁLVULA 1/2NPT H CON PUÑO

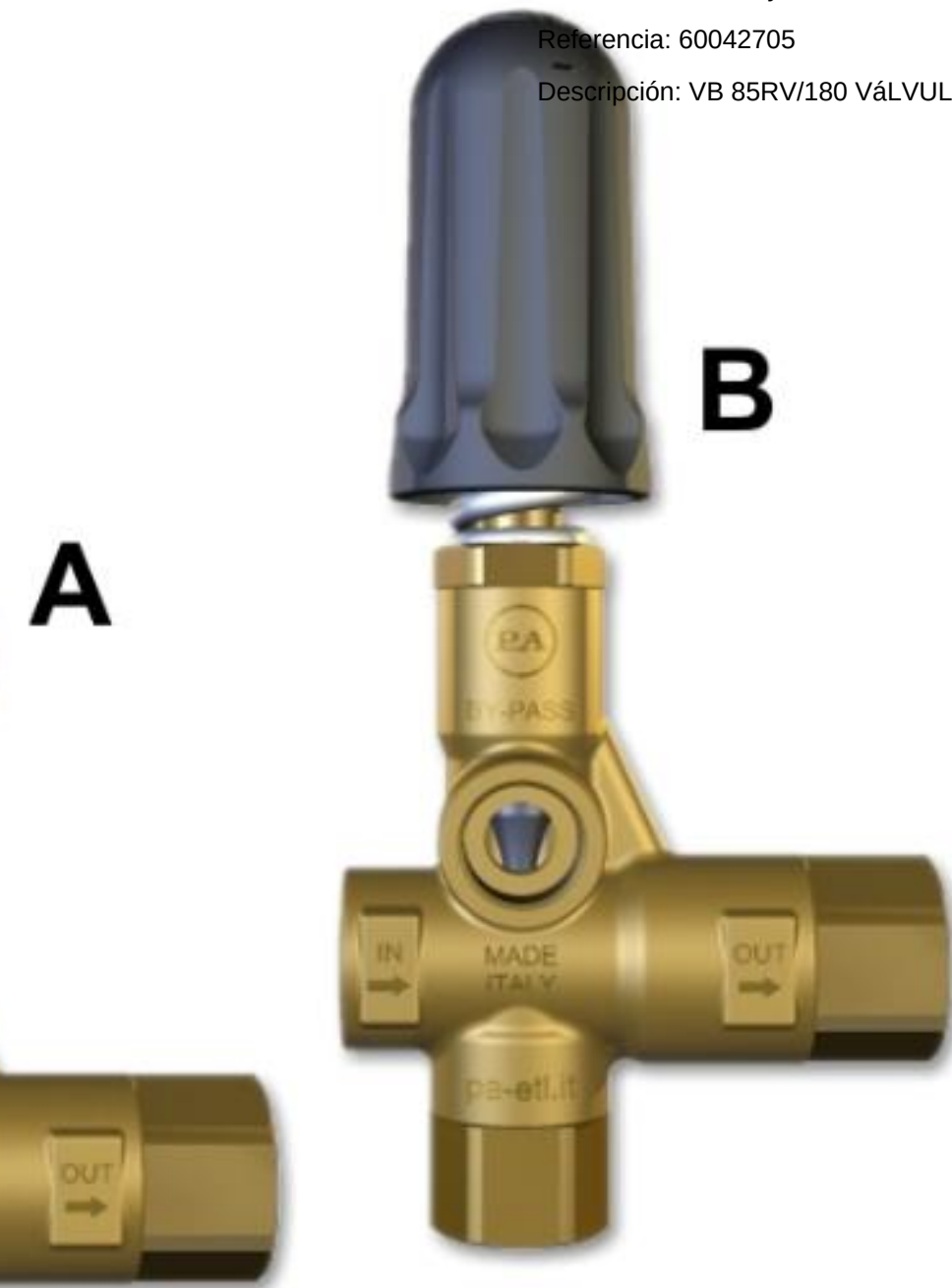

VB 85RV/310 VÁLVULA G1/2H CON PUÑO P.A. Italy 60042760

Fabricante: P.A. Italy

Referencia: 60042760

Descripción: VB 85RV/310 VÁLVULA G1/2H CON PUÑO

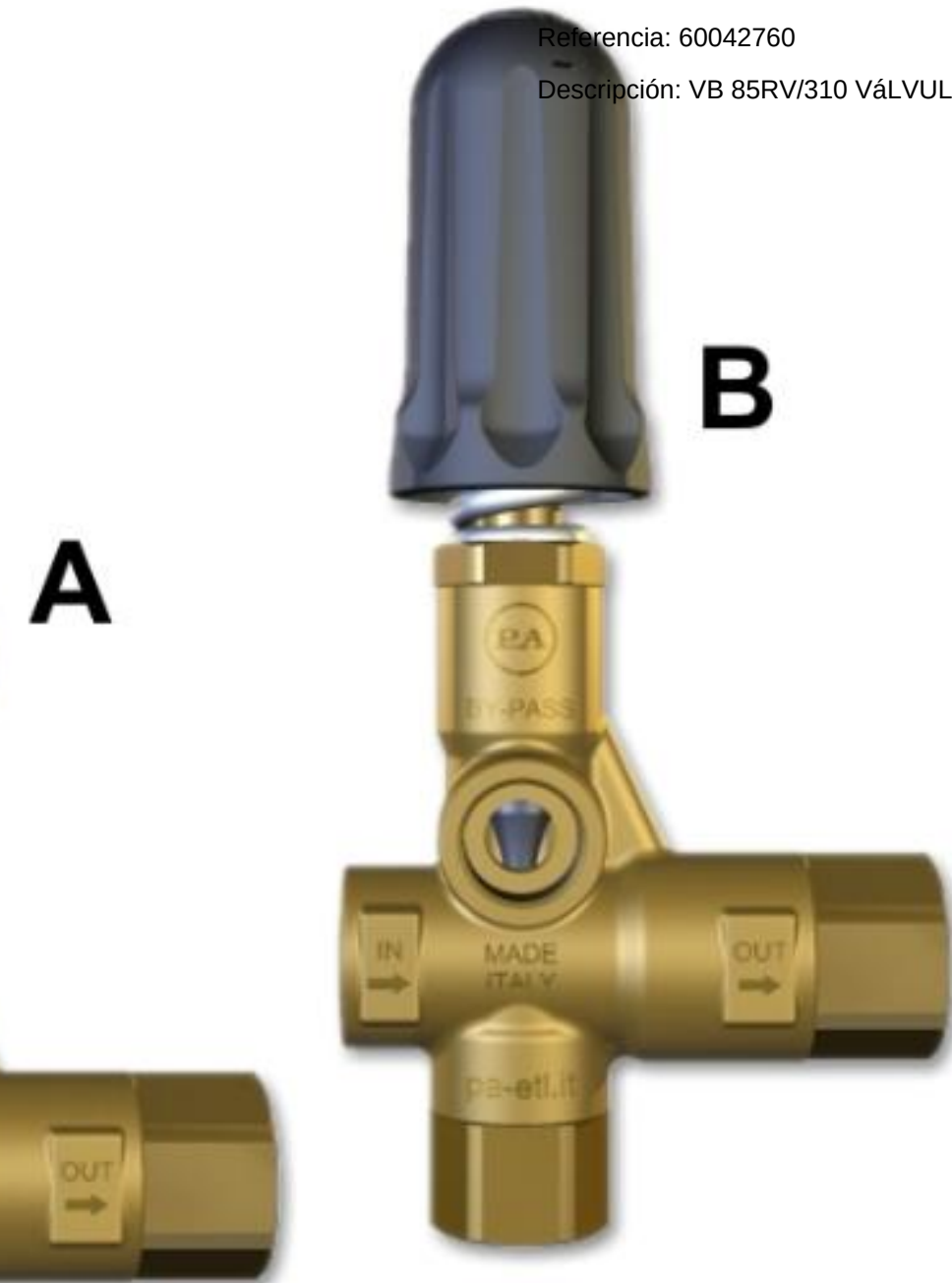

VB 85RV/310 VÁLVULA 1/2NPT H CON PUÑO P.A. Italy 60042765

Fabricante: P.A. Italy

Referencia: 60042765

Descripción: VB 85RV/310 VÁLVULA 1/2NPT H CON PUÑO

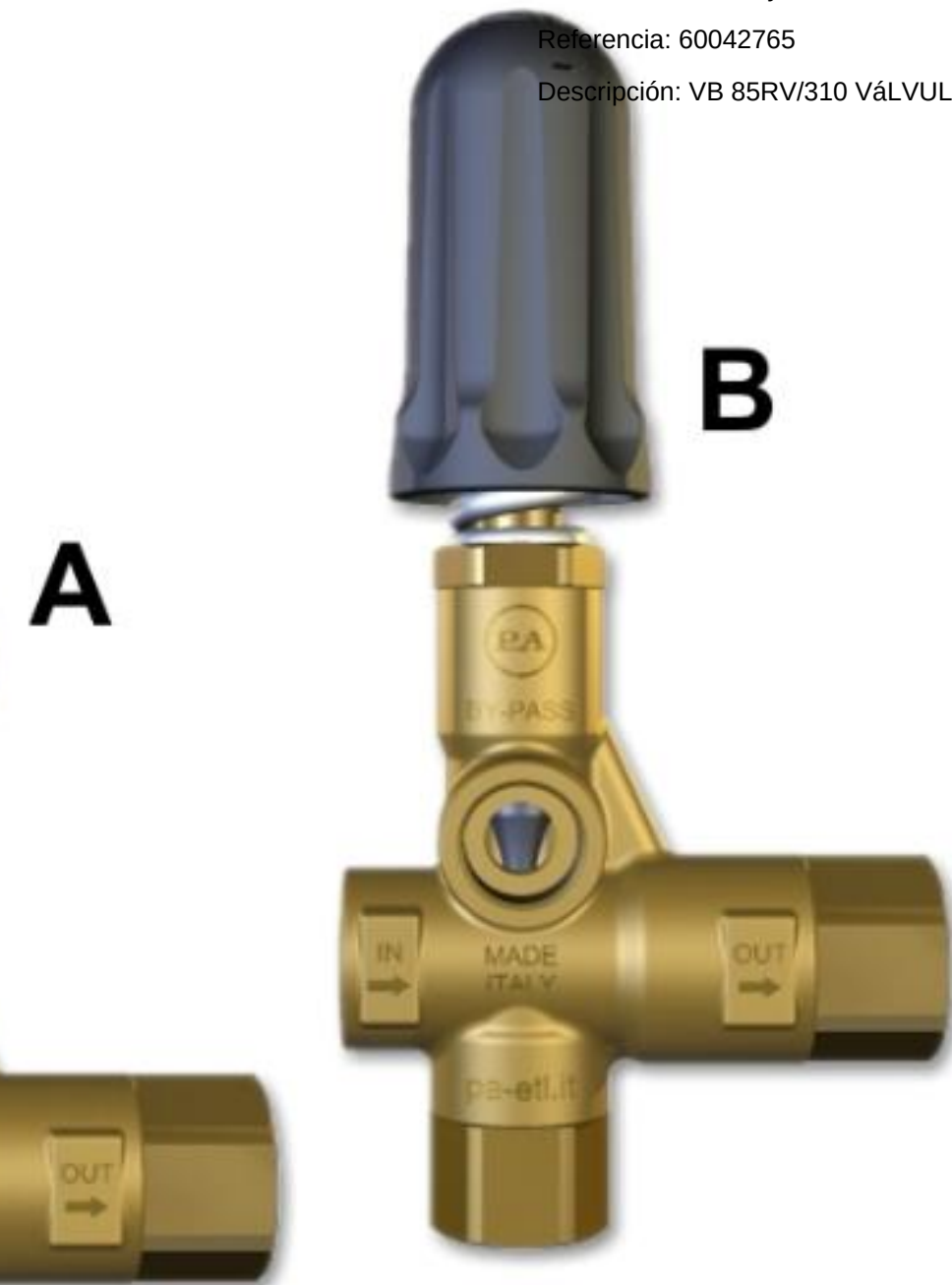

VB80/400 VÁLVULA G1/2H AI303 P.A. Italy 60043000

Fabricante: P.A. Italy

Referencia: 60043000

Descripción: VB80/400 VÁLVULA G1/2H AI303

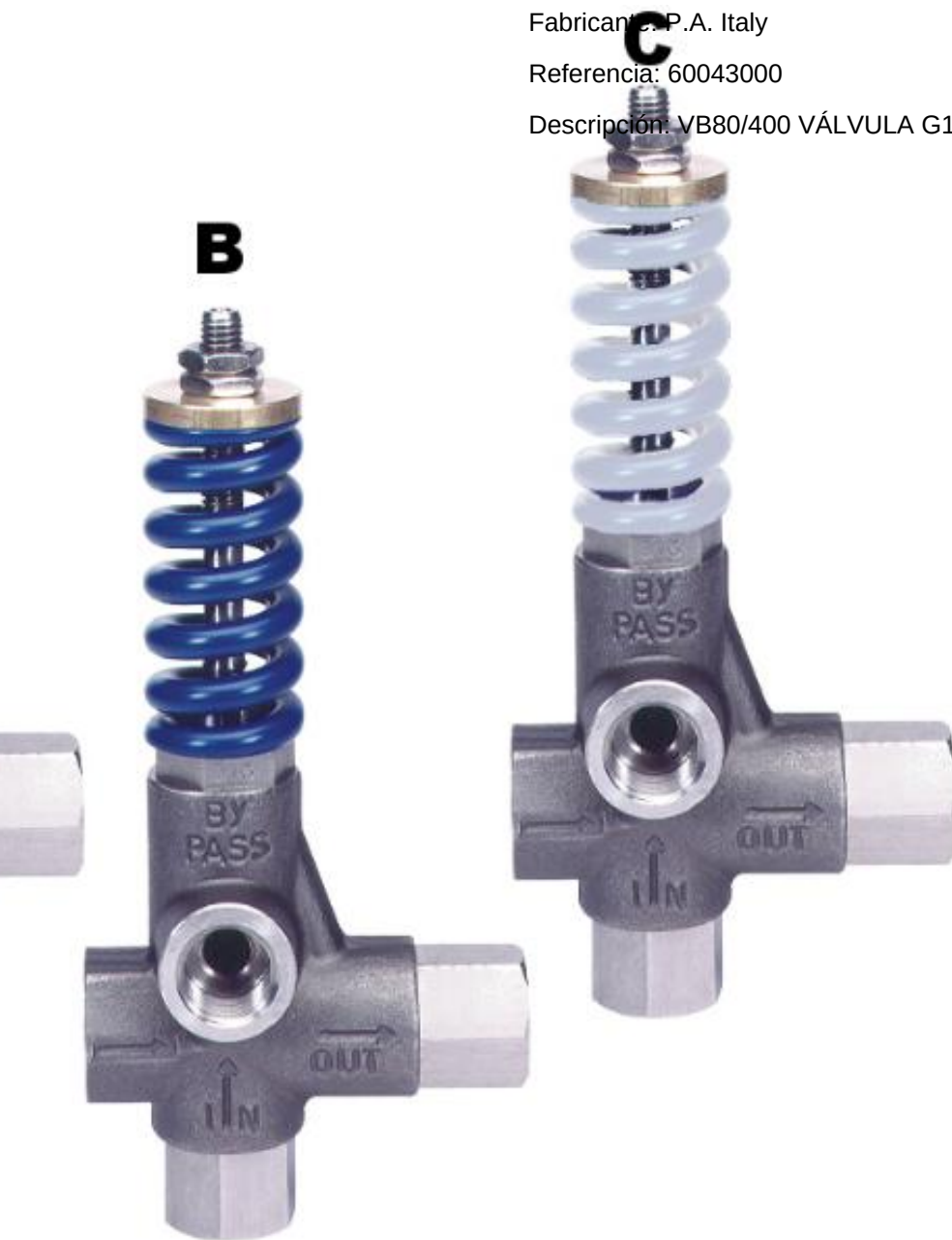

VB80/150 VÁLVULA G1/2H AI303 P.A. Italy 60043015

Fabricante: P.A. Italy

Referencia: 60043015

Descripción: VB80/150 VÁLVULA G1/2H AI303

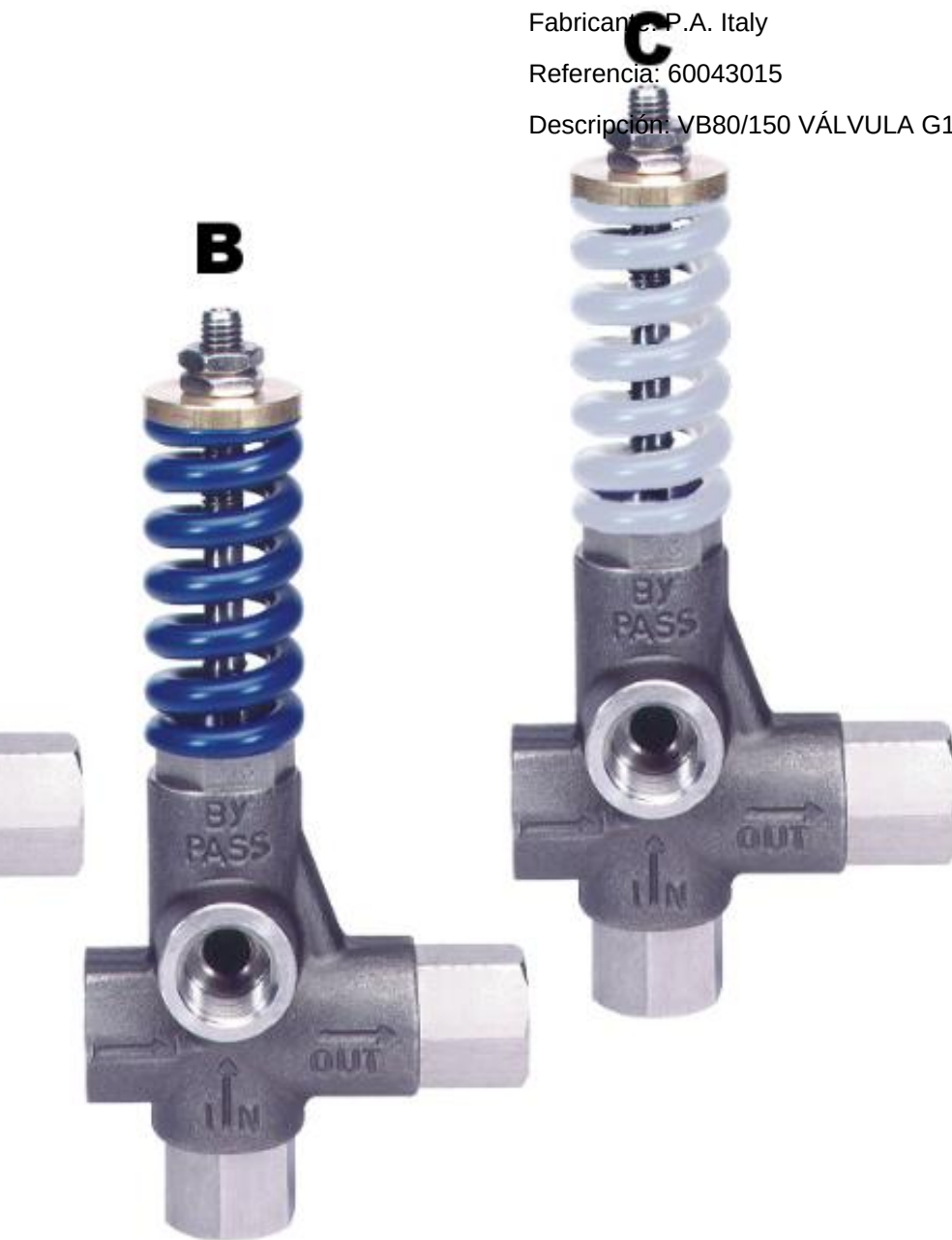

VB80/150 VÁLVULA 1/2H NPT AI303 P.A. Italy 60043017

Fabricante: P.A. Italy

Referencia: 60043017

Descripción: VB80/150 VÁLVULA 1/2H NPT AI303

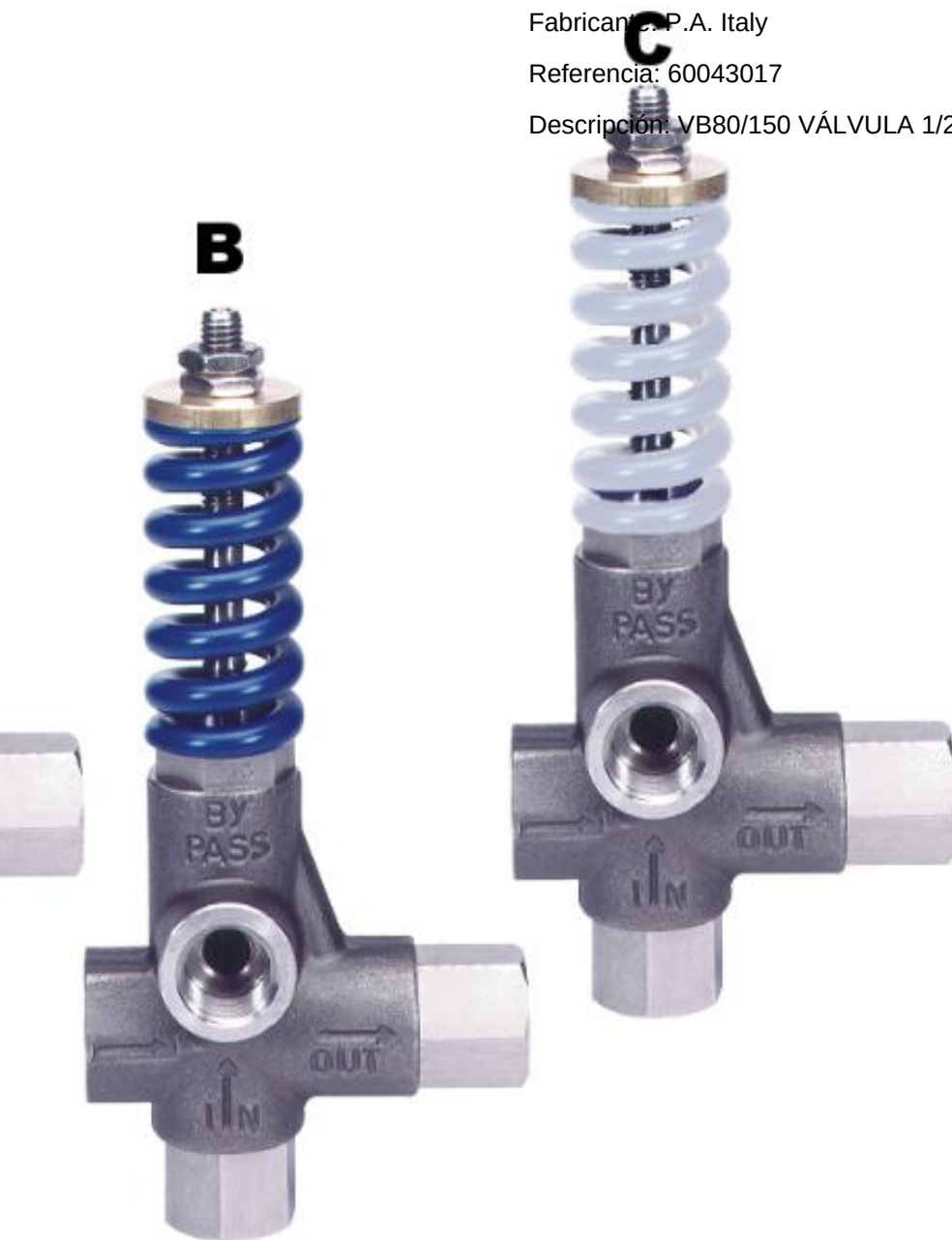

VB80/280 VÁLVULA G1/2H AI303 P.A. Italy 60043040

Fabricante: P.A. Italy

Referencia: 60043040

Descripción: VB80/280 VÁLVULA G1/2H AI303

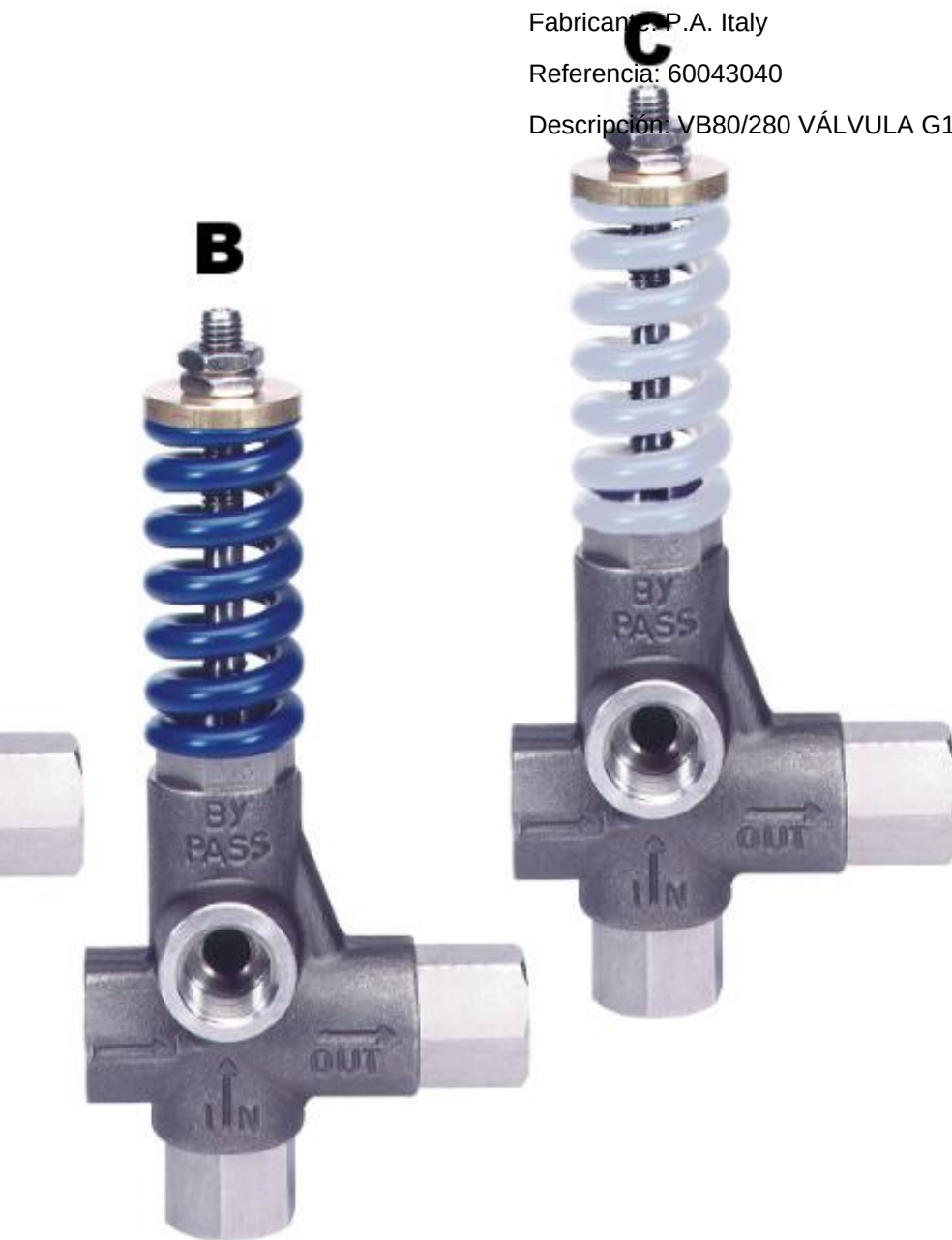

VB80/280 VÁLVULA 1/2H NPT AI303 P.A. Italy 60043045

Fabricante: P.A. Italy

Referencia: 60043045

Descripción: VB80/280 VÁLVULA 1/2H NPT AI303

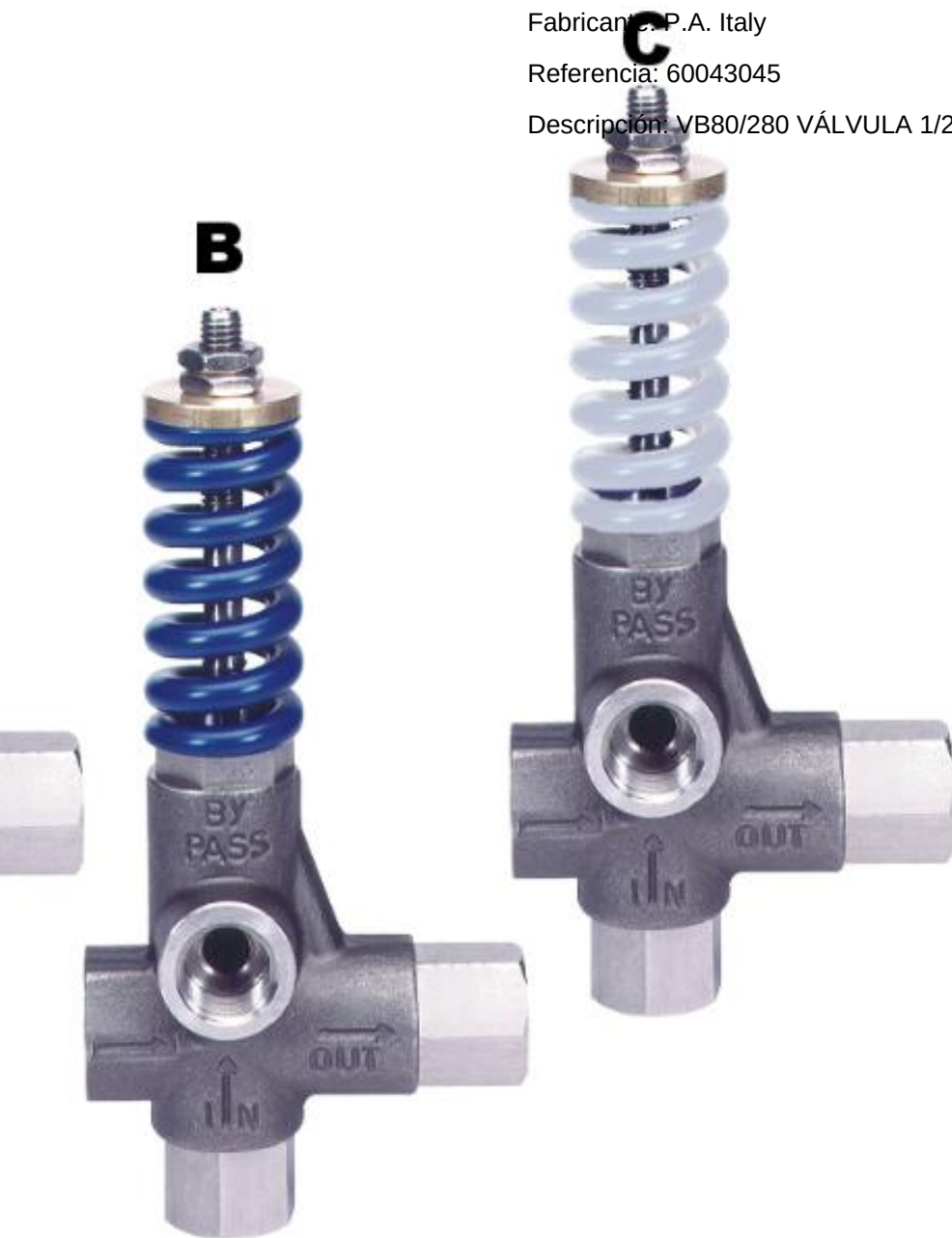

VB80/400 VÁLVULA 1/2H NPT AI303 P.A. Italy 60043050

Fabricante: P.A. Italy

Referencia: 60043050

Descripción: VB80/400 VÁLVULA 1/2H NPT AI303

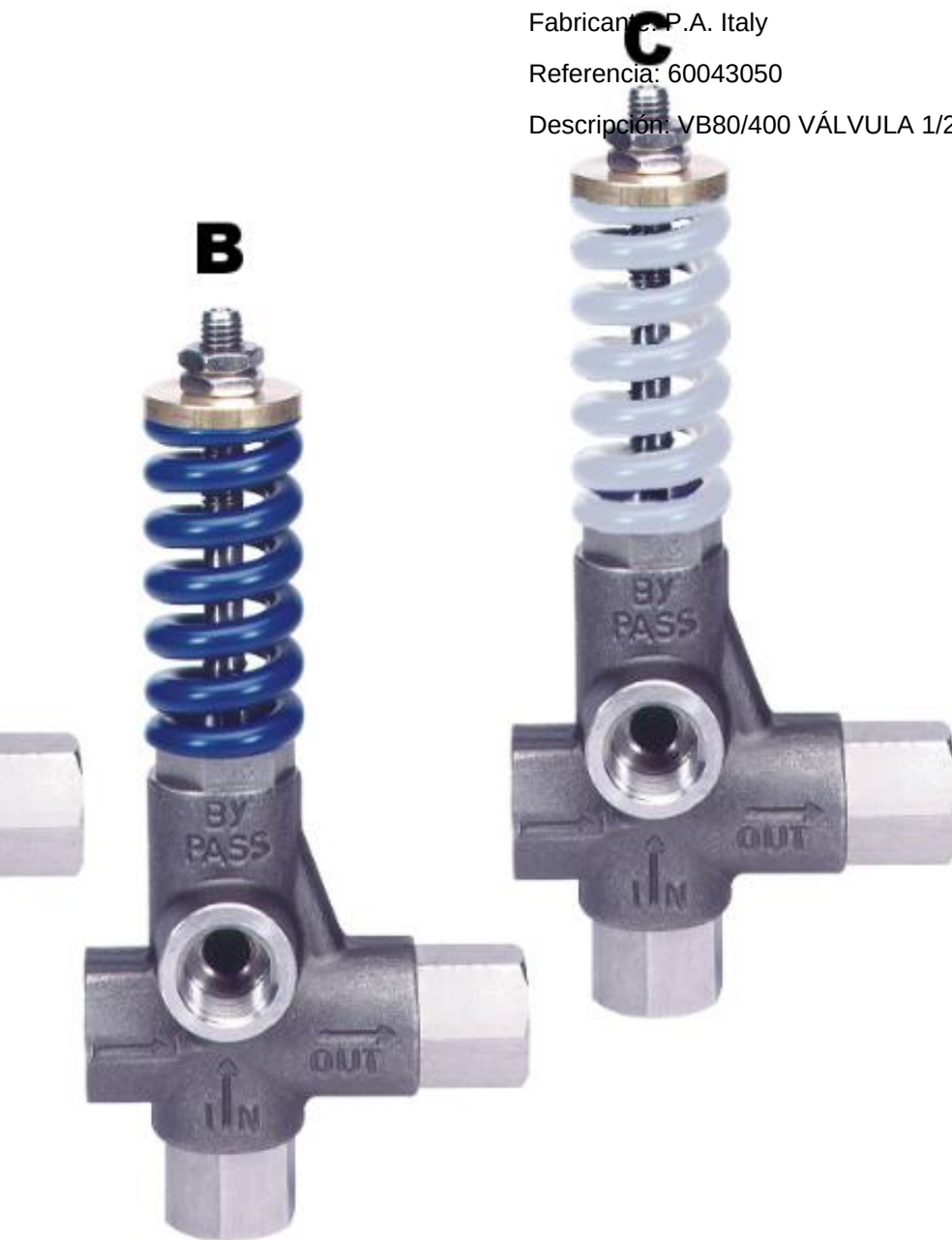

VB80/150 VÁLVULA G1/2H AI316 P.A. Italy 60045000

Fabricante: P.A. Italy

Referencia: 60045000

Descripción: VB80/150 VÁLVULA G1/2H AI316

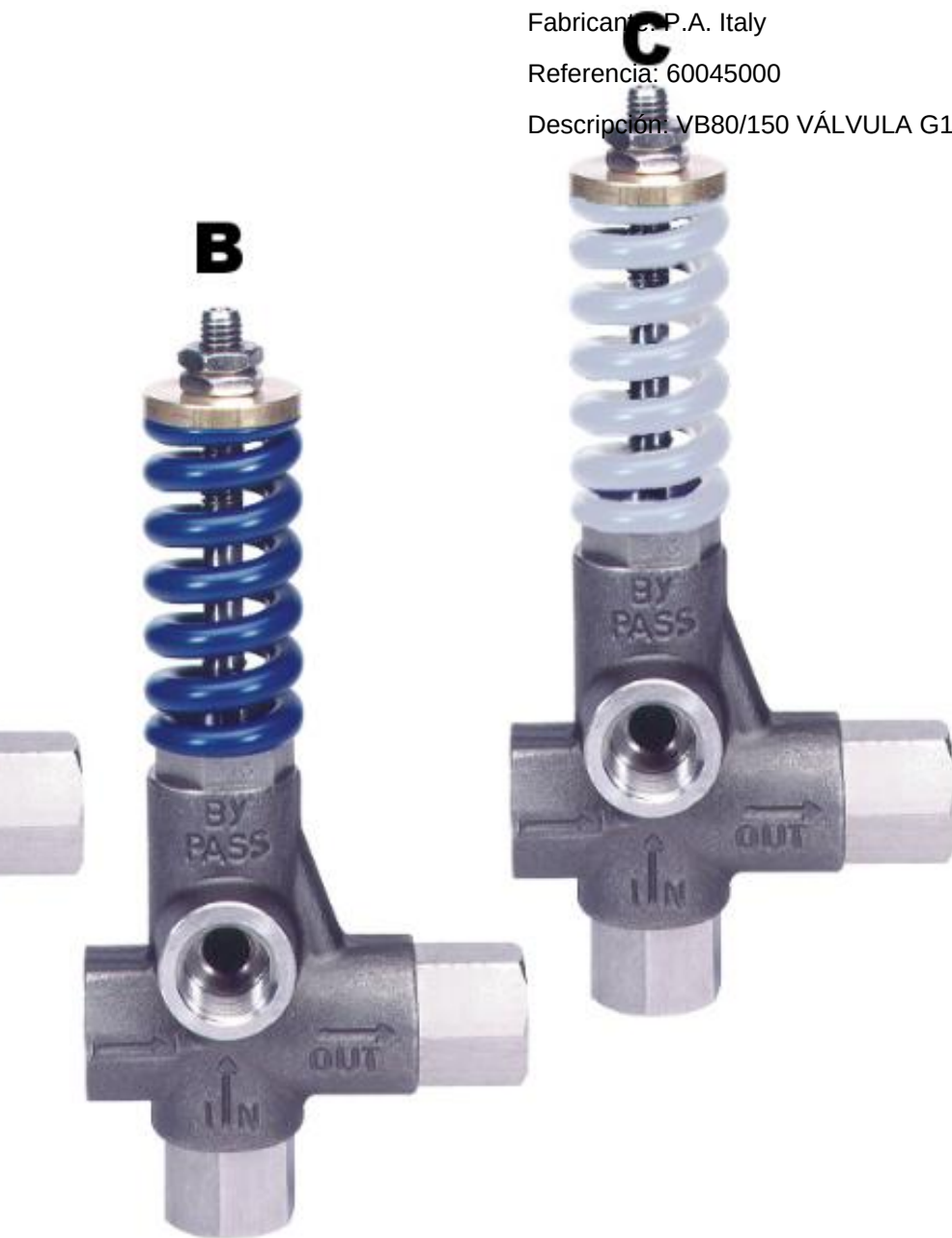

VB80/150 VÁLVULA 1/2H AI316 NPT P.A. Italy 60045005

Fabricante: P.A. Italy

Referencia: 60045005

Descripción: VB80/150 VÁLVULA 1/2H AI316 NPT

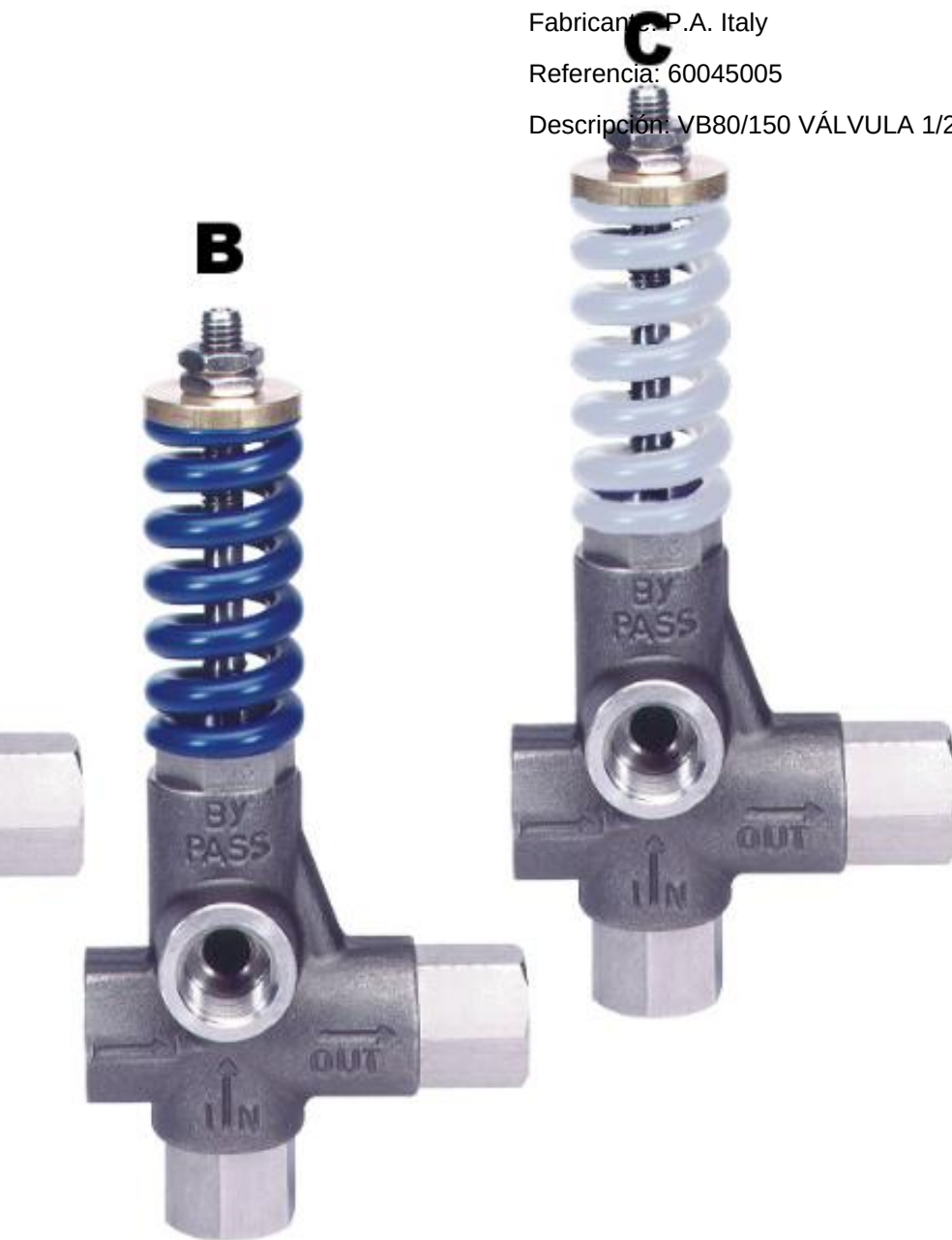

VB80/280 VÁLVULA G1/2H AI316 P.A. Italy 60045060

Fabricante: P.A. Italy

Referencia: 60045060

Descripción: VB80/280 VÁLVULA G1/2H AI316

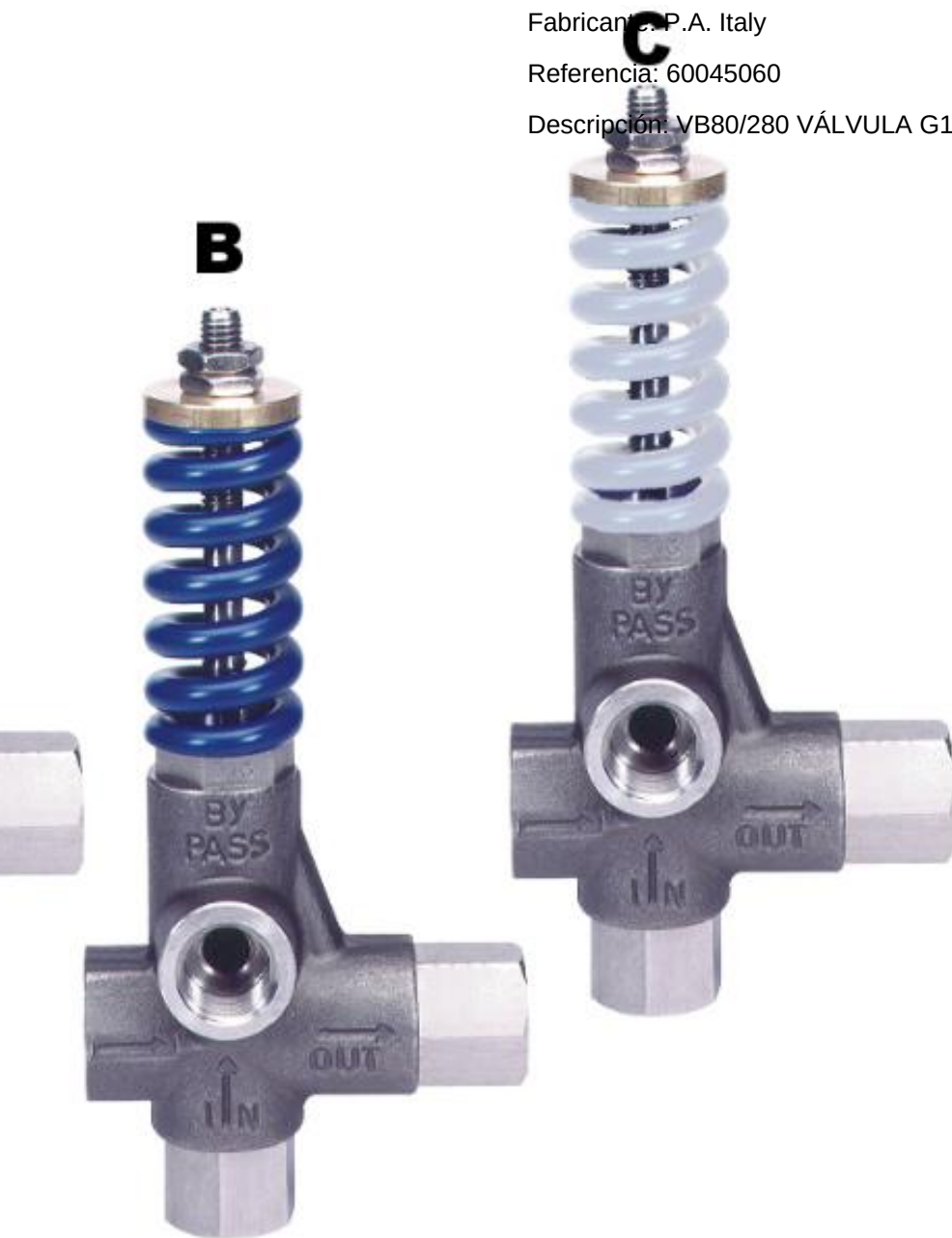

VB80/150 VÁLV. G1/2H AI303 +JUN.TOR.VIT. P.A. Italy 60045515



Fabricante: P.A. Italy

Referencia: 60045515

Descripción: VB80/150 VÁLV. G1/2H AI303 +JUN.TOR.VIT.

VB80/280 VÁLV. G1/2H AI303 +JUN.TOR.VIT. P.A. Italy 60045560



Fabricante: P.A. Italy

Referencia: 60045560

Descripción: VB80/280 VÁLV. G1/2H AI303 +JUN.TOR.VIT.

VB80/400 VÁLV. G1/2H AI303 +JUN.TOR.VIT. P.A. Italy 60045580



Fabricante: P.A. Italy

Referencia: 60045580

Descripción: VB80/400 VÁLV. G1/2H AI303 +JUN.TOR.VIT.

VS100-316 VÁLV.SEGUR. G1/4H -2 ENTR. P.A. Italy 60047060

Fabricante: P.A. Italy

Referencia: 60047060

Descripción: VS100-316 VÁLV.SEGUR. G1/4H -2 ENTR.



VB85RV-310 VÁLV.1/2NPT H+MIC/INT- P.A. Italy 60048465



Fabricante: P.A. Italy

Referencia: 60048465

Descripción: VB85RV-310 VÁLV.1/2NPT H+MIC/INT-

VS310 VÁLV.SEGUR. G3/8H -1 ENTR. P.A. Italy 60050000



Fabricante: P.A. Italy

Referencia: 60050000

Descripción: VS310 VÁLV.SEGUR. G3/8H -1 ENTR.

VS220 VÁLV.SEGUR. G3/8H -1 ENTR. P.A. Italy 60051500

Fabricante: P.A. Italy

Referencia: 60051500

Descripción: VS220 VÁLV.SEGUR. G3/8H -1 ENTR.



VS220 VÁLV.SEGUR. G3/8H -2 ENTR. P.A. Italy 60052500



Fabricante: P.A. Italy

Referencia: 60052500

Descripción: VS220 VÁLV.SEGUR. G3/8H -2 ENTR.

VS220 VÁLV.SEGUR. G1/4H -2 ENTR. P.A. Italy 60052515



Fabricante: P.A. Italy

Referencia: 60052515

Descripción: VS220 VÁLV.SEGUR. G1/4H -2 ENTR.

VS170 VÁLV.SEGUR. G3/8H -2 ENTR. P.A. Italy 60052800



Fabricante: P.A. Italy

Referencia: 60052800

Descripción: VS170 VÁLV.SEGUR. G3/8H -2 ENTR.

VS170 VÁLV.SEGUR. 3/8H NPT -2 ENTR. P.A. Italy 60053000



Fabricante: P.A. Italy

Referencia: 60053000

Descripción: VS170 VÁLV.SEGUR. 3/8H NPT -2 ENTR.

VS170 VÁLV.SEGUR. G3/8H -1 ENTR. P.A. Italy 60054000

Fabricante: P.A. Italy

Referencia: 60054000

Descripción: VS170 VÁLV.SEGUR. G3/8H -1 ENTR.



VRP280 VÁLVULA REGULACIÓN PRESIÓN G3/8H P.A. Italy 60054200



Fabricante: P.A. Italy

Referencia: 60054200

Descripción: VRP280 VÁLVULA REGULACIÓN PRESIÓN G3/8H

VRP 175 VÁLV.SEGUR. G 1" F P.A. Italy 60054500



Fabricante: P.A. Italy

Referencia: 60054500

Descripción: VRP 175 VÁLV.SEGUR. G 1" F

VRP 175 VÁLV.SEGUR. 1" F NPT P.A. Italy 60054550



Fabricante: P.A. Italy

Referencia: 60054550

Descripción: VRP 175 VÁLV.SEGUR. 1" F NPT

VS80/400ATEX VÁLV.SEGUR. G1/2H AI303 P.A. Italy 60055000



Fabricante: P.A. Italy

Referencia: 60055000

Descripción: VS80/400ATEX VÁLV.SEGUR. G1/2H AI303

VS80/400 VÁLV.SEGUR. 1/2H NPT AI303 P.A. Italy 60055050



Fabricante: P.A. Italy

Referencia: 60055050

Descripción: VS80/400 VÁLV.SEGUR. 1/2H NPT AI303

VS28/1 VÁLV.PROTECC. G 1/4-12 LIT/MIN P.A. Italy 60055500



Fabricante: P.A. Italy

Referencia: 60055500

Descripción: VS28/1 VÁLV.PROTECC. G 1/4-12 LIT/MIN

Filtro hierro Y con brida

VS28 VALV. SEG. 12L/MIN G1/4 165BAR ROJO P.A. Italy 60055515



Fabricante: P.A. Italy

Referencia: 60055515

Descripción: VS28 VALV. SEG. 12L/MIN G1/4 165BAR ROJO

VS28-2/165 VÁLV.PROT.G 1/4-TARADA 165BAR P.A. Italy 60055516



Fabricante: P.A. Italy

Referencia: 60055516

Descripción: VS28-2/165 VÁLV.PROT.G 1/4-TARADA 165BAR

VS28/2 VÁLV.PROT. G 1/4 16 LIT/MIN P.A. Italy 6005520



Fabricante: P.A. Italy

Referencia: 6005520

Descripción: VS28/2 VÁLV.PROT. G 1/4 16 LIT/MIN

VS28 VALV. SEG. 16L/MIN G1/4 220BAR BLANCO P.A. Italy 6005522



Fabricante: P.A. Italy

Referencia: 6005522

Descripción: VS28 VALV. SEG. 16L/MIN G1/4 220BAR BLANCO

VS28/3 VÁLV.PROTECC. G 1/4 19,5 LIT/MIN P.A. Italy 60055530



Fabricante: P.A. Italy

Referencia: 60055530

Descripción: VS28/3 VÁLV.PROTECC. G 1/4 19,5 LIT/MIN

VS160 VÁLV.SEGUR. G1/4M-1/8H/PTGM.13MM P.A. Italy 60056000



Fabricante: P.A. Italy

Referencia: 60056000

Descripción: VS160 VÁLV.SEGUR. G1/4M-1/8H/PTGM.13MM

VS30 VÁLV.SEGUR. G1/4M-1/8H/PTGM.13MM P.A. Italy 60056030

Fabricante: P.A. Italy

Referencia: 60056030

Descripción: VS30 VÁLV.SEGUR. G1/4M-1/8H/PTGM.13MM



VS350 VÁLV.SEGUR. G3/8H P.A. Italy 60058000

Fabricante: P.A. Italy

Referencia: 60058000

Descripción: VS350 VÁLV.SEGUR. G3/8H



B



VS350 VÁLV.SEGUR. G3/8H A BLOQUEAR P.A. Italy 60058800

Fabricante: P.A. Italy

Referencia: 60058800

Descripción: VS350 VÁLV.SEGUR. G3/8H A BLOQUEAR



B



VS80/150ATEX VÁLV.SEGUR. G1/2H AI316 P.A. Italy 60059000

B

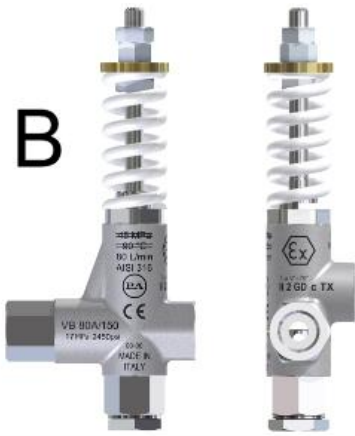

Fabricante: P.A. Italy

Referencia: 60059000

Descripción: VS80/150ATEX VÁLV.SEGUR. G1/2H AI316

A

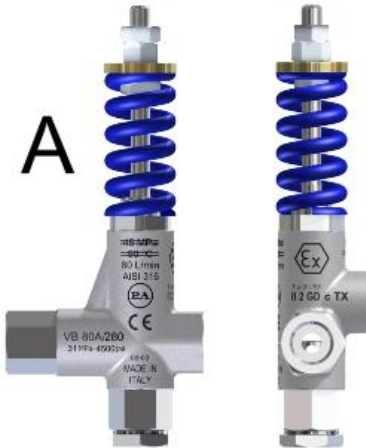

VS80/280 ATEX VÁLV.SEGUR. G1/2H AI316 P.A. Italy 60059060

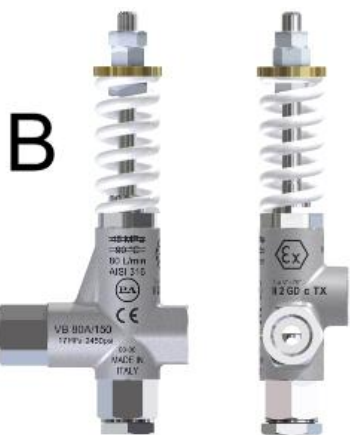

Fabricante: P.A. Italy

Referencia: 60059060

Descripción: VS80/280 ATEX VÁLV.SEGUR. G1/2H AI316

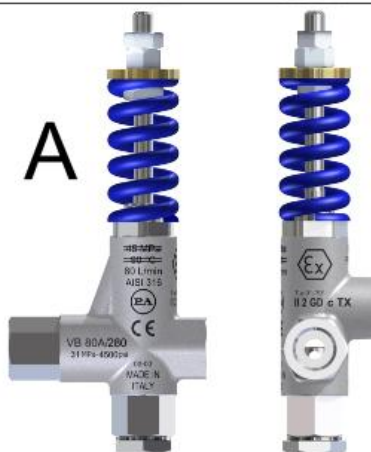

VS80/150 ATEX VÁLV.SEGUR. G1/2H AI303 P.A. Italy 60059300



Fabricante: P.A. Italy

Referencia: 60059300

Descripción: VS80/150 ATEX VÁLV.SEGUR. G1/2H AI303

VT6 VÁLV.PROT.TÉRM. G1/4M 63°C P.A. Italy 60063000



Fabricante: P.A. Italy

Referencia: 60063000

Descripción: VT6 VÁLV.PROT.TÉRM. G1/4M 63°C

VT6 VÁLV.PROT.TÉRM. 1/4M NPT 63°C P.A. Italy 60063015



Fabricante: P.A. Italy

Referencia: 60063015

Descripción: VT6 VÁLV.PROT.TÉRM. 1/4M NPT 63°C

VT6 VÁLV.PROT.TÉRM. G3/8M 63°C P.A. Italy 60063050



Fabricante: P.A. Italy

Referencia: 60063050

Descripción: VT6 VÁLV.PROT.TÉRM. G3/8M 63°C

VT6 VÁLV.PROT.TÉRM. G1/2M 63°C P.A. Italy 60063070

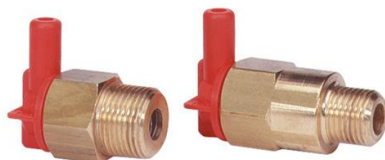

Fabricante: P.A. Italy

Referencia: 60063070

Descripción: VT6 VÁLV.PROT.TÉRM. G1/2M 63°C

VT6 VÁLV.PROT.TÉRM. G1/4M 63°C INOX. P.A. Italy 60064000



Fabricante: P.A. Italy

Referencia: 60064000

Descripción: VT6 VÁLV.PROT.TÉRM. G1/4M 63°C INOX.

VS660 VÁLV.SEG.GC3/8H A BLOQ. P.A. Italy 60064500

Fabricante: P.A. Italy

Referencia: 60064500

Descripción: VS660 VÁLV.SEG.GC3/8H A BLOQ.

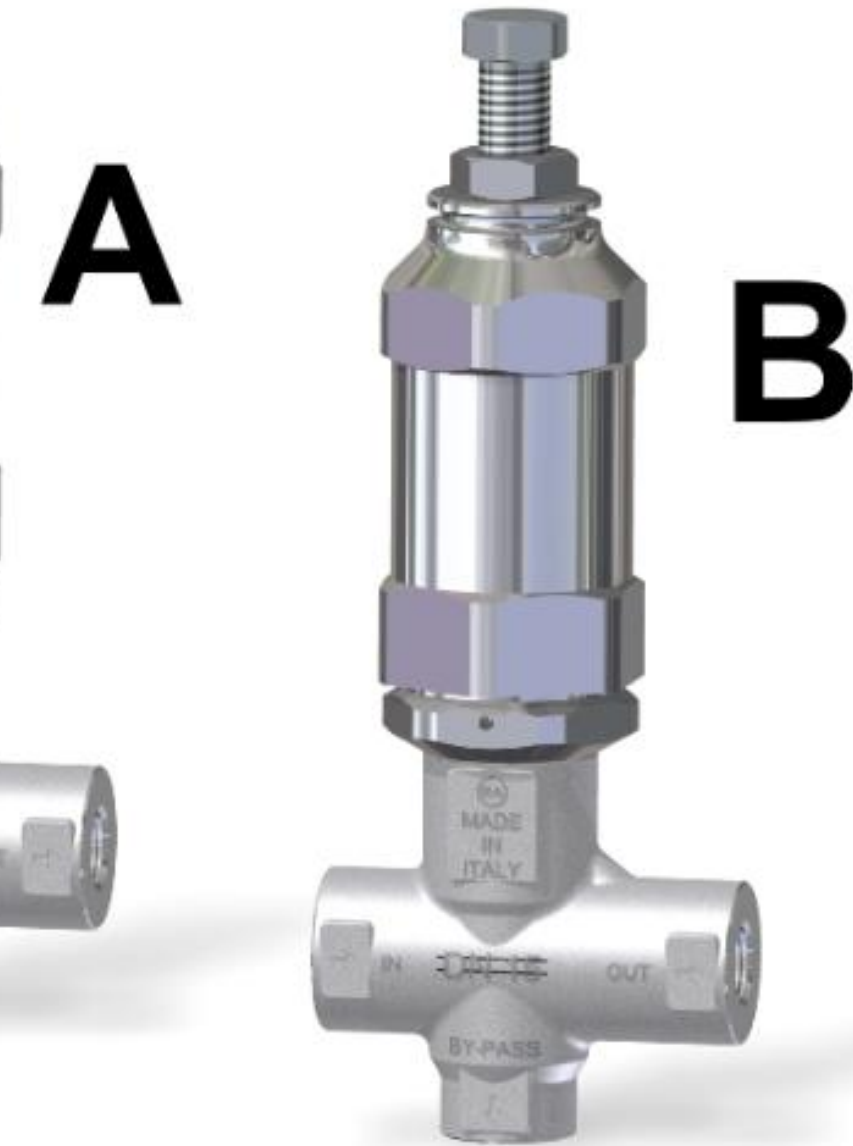

VS 660 VÁLV.SEGUR. GC 3/8 H BYP:GC1/2H P.A. Italy 60065000

Fabricante: P.A. Italy

Referencia: 60065000

Descripción: VS 660 VÁLV.SEGUR. GC 3/8 H BYP:GC1/2H

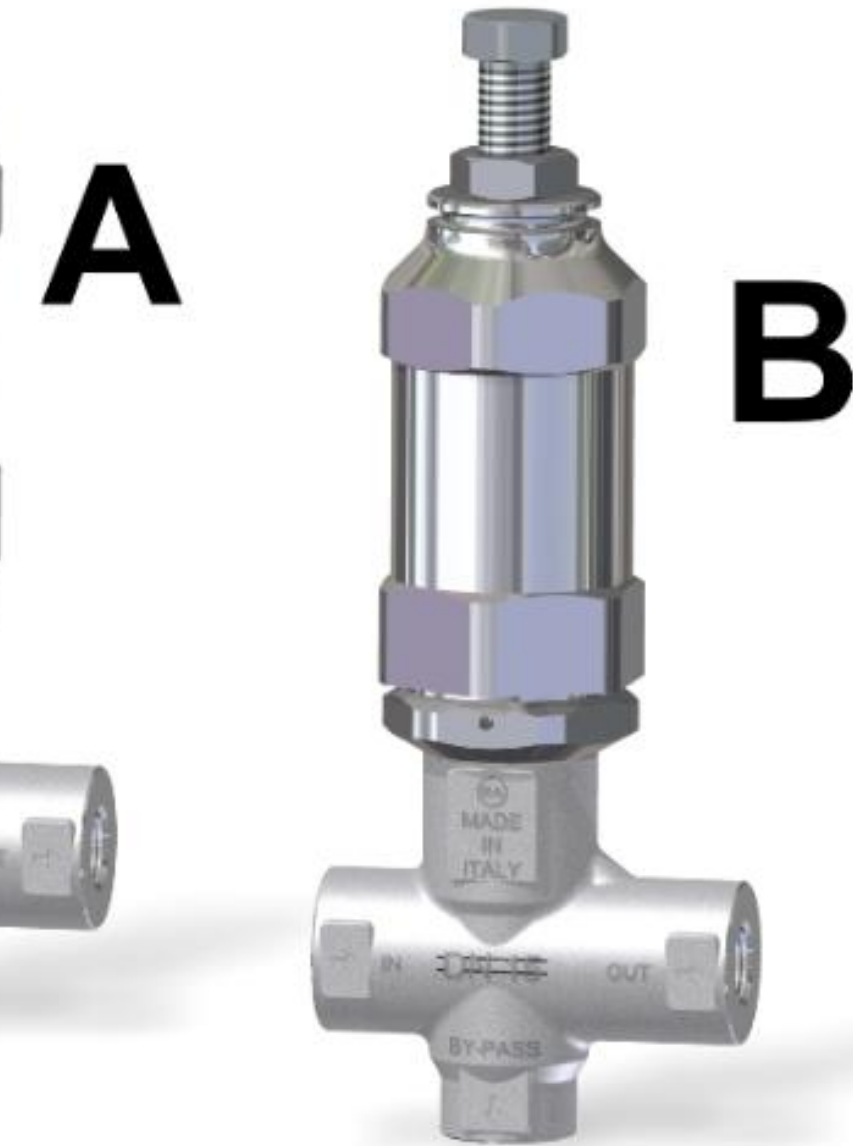

Filtro hierro Y con brida

VRP350 VÁLVULA REGULACIÓN PRESIÓN G3/8MH P.A. Italy 60066000



Fabricante: P.A. Italy

Referencia: 60066000

Descripción: VRP350 VÁLVULA REGULACIÓN PRESIÓN G3/8MH

VRP 23 VÁLVULA REGULACIÓN PRESIÓN G1/2H P.A. Italy 60066500

Fabricante: P.A. Italy

Referencia: 60066500

Descripción: VRP 23 VÁLVULA REGULACIÓN PRESIÓN G1/2H

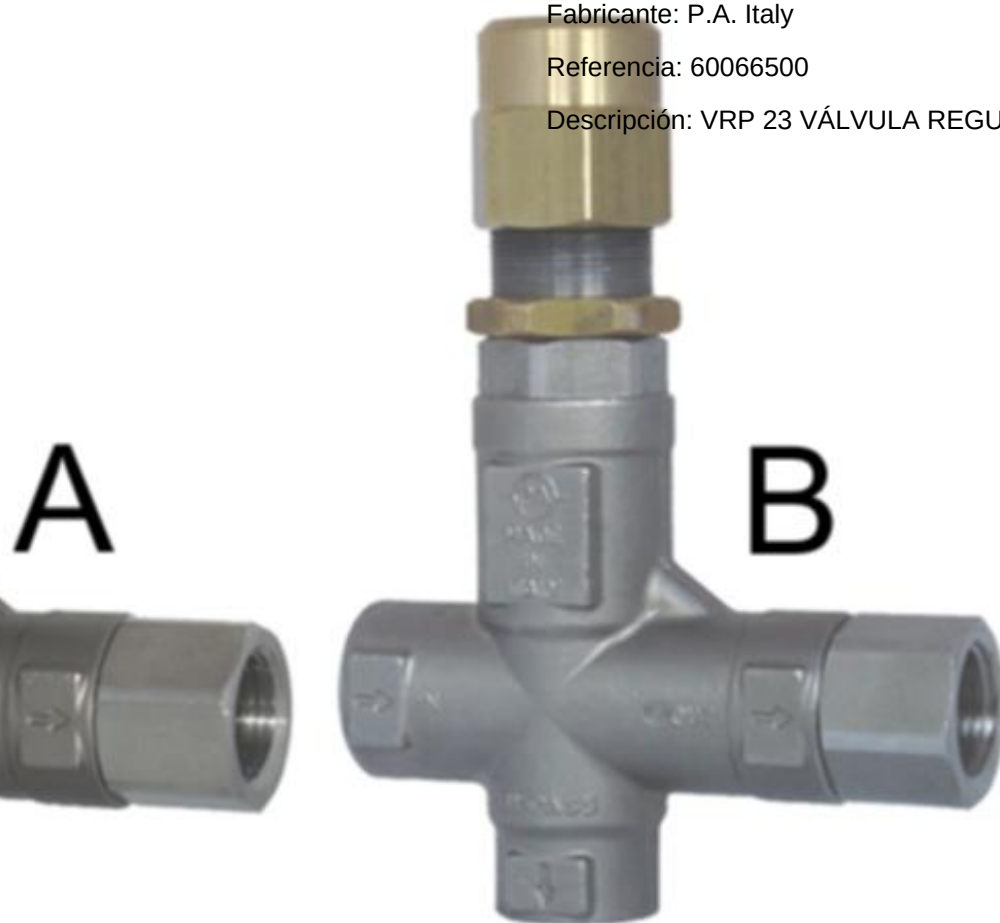

VRP 43 VÁLVULA REGULACIÓN PRESIÓN G1/2H P.A. Italy 60067000

Fabricante: P.A. Italy

Referencia: 60067000

Descripción: VRP 43 VÁLVULA REGULACIÓN PRESIÓN G1/2H

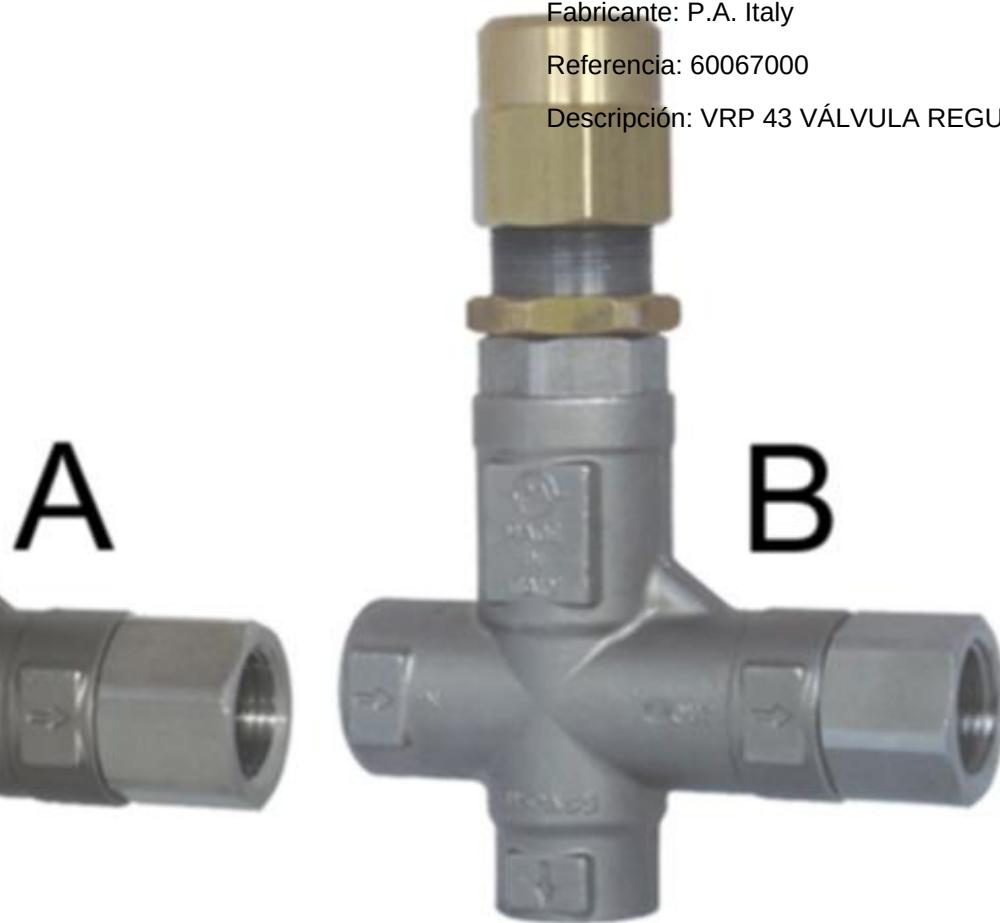

VRP 26 VÁLVULA REGULACIÓN PRESIÓN G1/2H P.A. Italy 60067500

Fabricante: P.A. Italy

Referencia: 60067500

Descripción: VRP 26 VÁLVULA REGULACIÓN PRESIÓN G1/2H



VS1100 VÁLV.SEG.G3/8H A BLOQ. P.A. Italy 60068000

Fabricante: P.A. Italy

Referencia: 60068000

Descripción: VS1100 VÁLV.SEG.G3/8H A BLOQ.

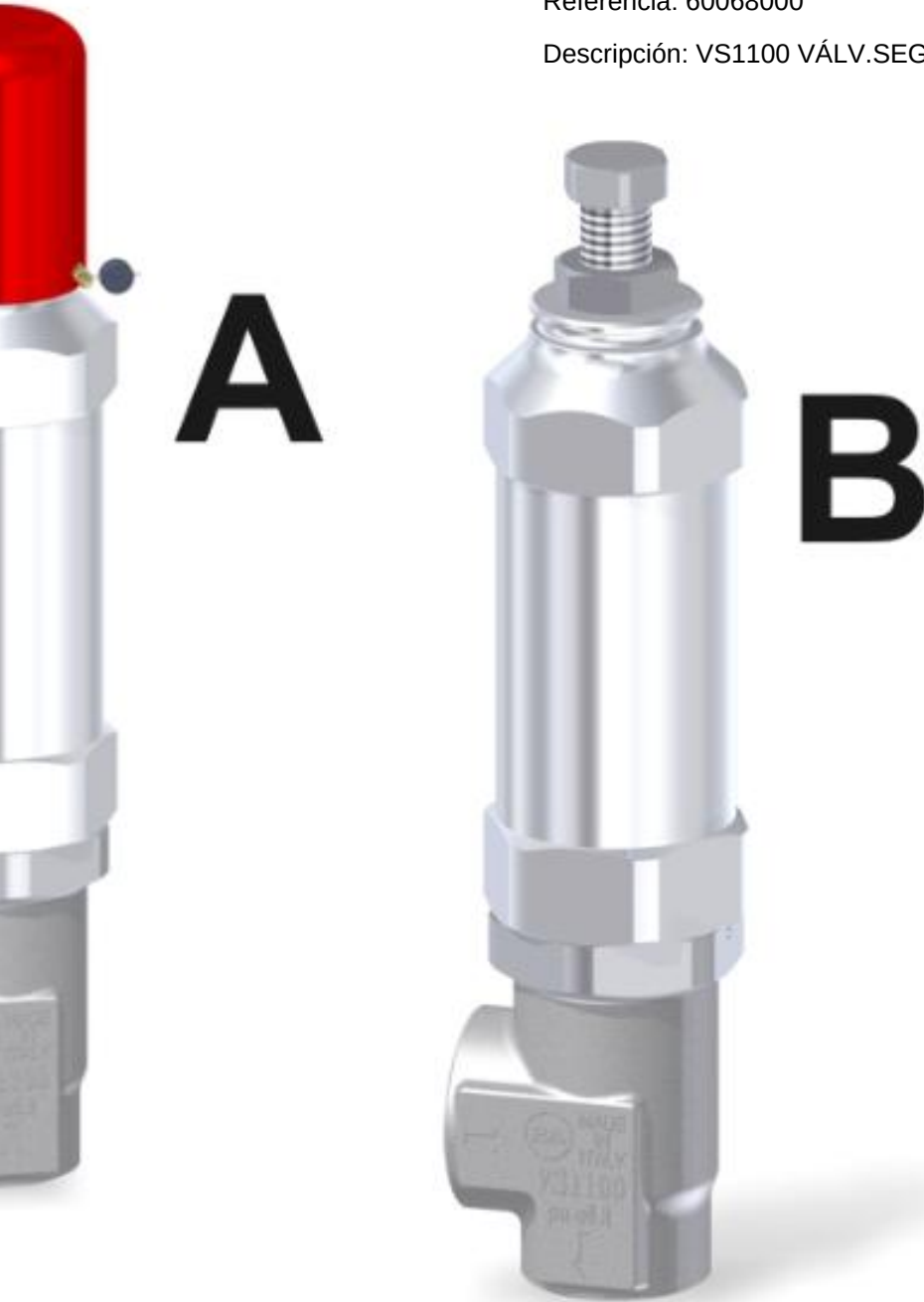

VS 500 INOX - Válv.ESC.G3/8H A BLOQ. P.A. Italy 60069000

Fabricante: P.A. Italy

Referencia: 60069000

Descripción: VS 500 INOX - Válv.ESC.G3/8H A BLOQ.



VB7 VÁL.ESC. G3/8H, ENTR:3/8M P.A. Italy 60070000



Fabricante: P.A. Italy

Referencia: 60070000

Descripción: VB7 VÁL.ESC. G3/8H, ENTR:3/8M

VB7 VÁL.ESC. G3/8M, BYP:3/8H P.A. Italy 60070040



Fabricante: P.A. Italy

Referencia: 60070040

Descripción: VB7 VÁL.ESC. G3/8M, BYP:3/8H

Filtro hierro Y con brida

VB7 Vál.ESC. 3/8H, ENTR:3/8M NPT P.A. Italy 60070050



Fabricante: P.A. Italy

Referencia: 60070050

Descripción: VB7 Vál.ESC. 3/8H, ENTR:3/8M NPT

VB7 VÁL.ESC. G3/8M+INYECT.FIJ.2,1 P.A. Italy 60074521

Fabricante: P.A. Italy

Referencia: 60074521

Descripción: VB7 VÁL.ESC. G3/8M+INYECT.FIJ.2,1

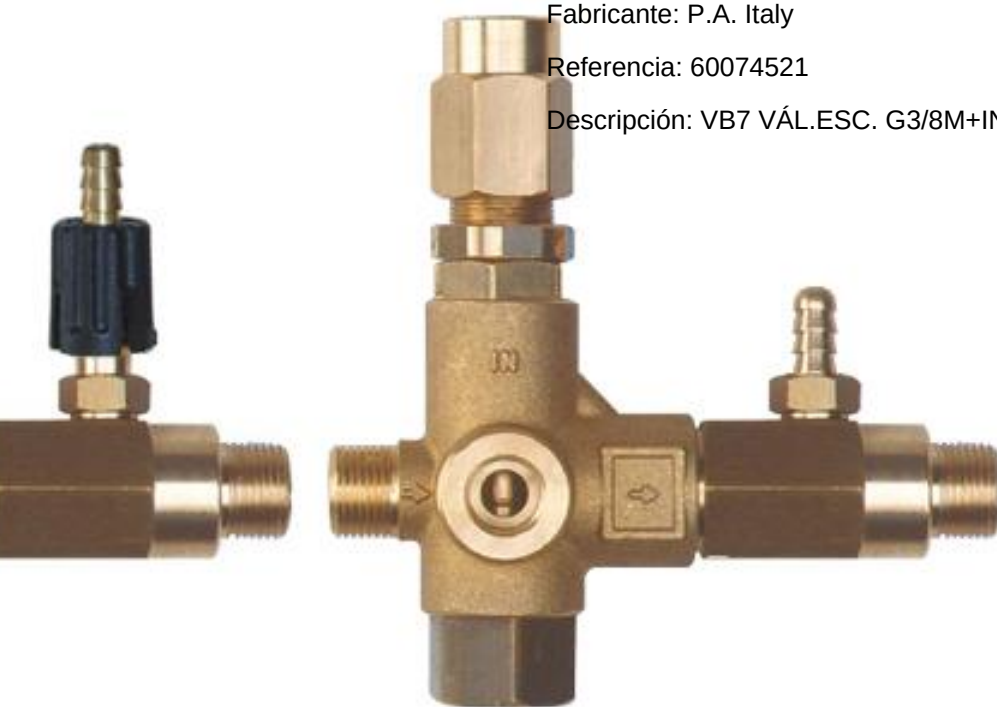

Filtro hierro Y con brida

VB7 VÁL.ESC. A M22+INYECT.FIJ.2,1 P.A. Italy 60074621

Fabricante: P.A. Italy

Referencia: 60074621

Descripción: VB7 VÁL.ESC. A M22+INYECT.FIJ.2,1

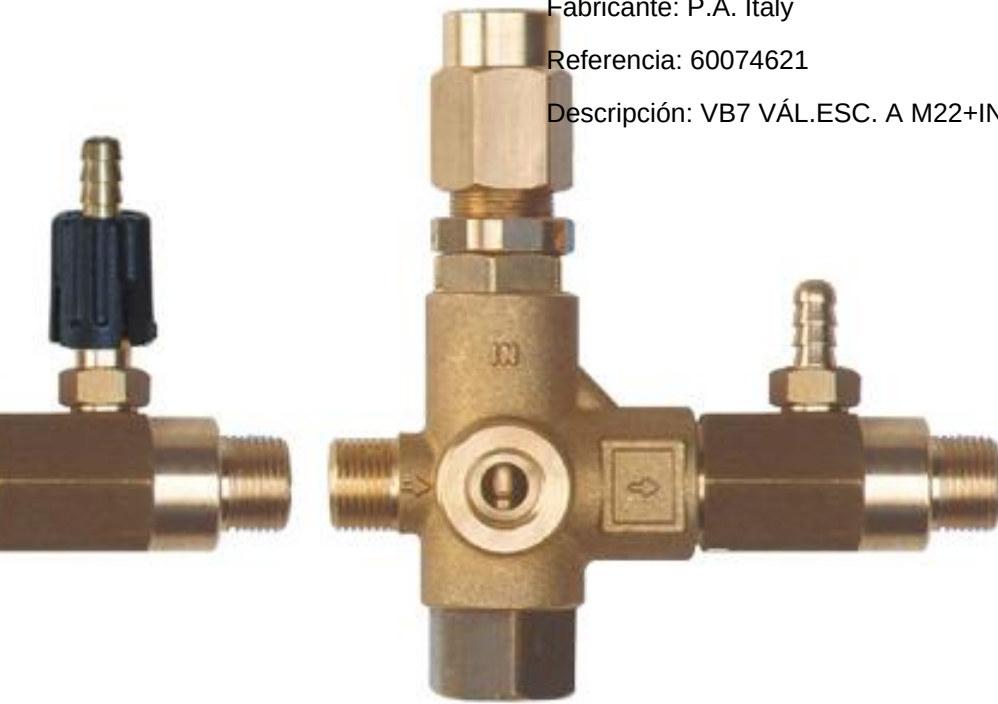

VB7 VÁL.ESC. G3/8M+INYECT.REG.2,1 P.A. Italy 60075021

Fabricante: P.A. Italy

Referencia: 60075021

Descripción: VB7 VÁL.ESC. G3/8M+INYECT.REG.2,1

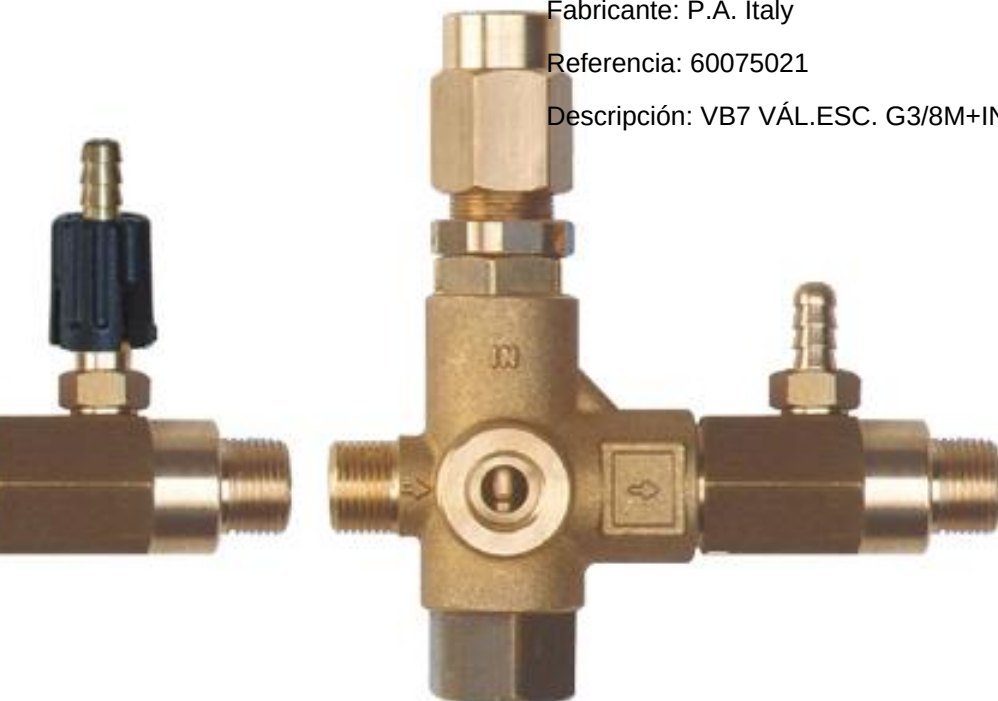

VB75 VÁLVULA X:0 Y:63 P.A. Italy 60075300



Fabricante: P.A. Italy

Referencia: 60075300

Descripción: VB75 VÁLVULA X:0 Y:63

VB75 VÁLVULA 4,5/56 P.A. Italy 60076500



Fabricante: P.A. Italy

Referencia: 60076500

Descripción: VB75 VÁLVULA 4,5/56

VB75 VALV. X:4,5 Y:63 TORICAS VITON P.A. Italy 60076810



Fabricante: P.A. Italy

Referencia: 60076810

Descripción: VB75 VALV. X:4,5 Y:63 TORICAS VITON

VALVULA REGULADORA DESCARGA AUTO. VB75 3/8+1/2 (X:4,5 Y:64) P.A. Italy 60077000



Fabricante: P.A. Italy

Referencia: 60077000

Descripción: VALVULA REGULADORA DESCARGA AUTO. VB75 3/8+1/2 (X:4,5 Y:64)

VB135 VÁLVULA X:5 Y:53 P.A. Italy 60080000



Fabricante: P.A. Italy

Referencia: 60080000

Descripción: VB135 VÁLVULA X:5 Y:53

VB135 VÁLVULA X:5 Y:57 P.A. Italy 60081200



Fabricante: P.A. Italy

Referencia: 60081200

Descripción: VB135 VÁLVULA X:5 Y:57

VB135 VÁLVULA X:0 Y:56 P.A. Italy 60082000



Fabricante: P.A. Italy

Referencia: 60082000

Descripción: VB135 VÁLVULA X:0 Y:56

VB135 VÁLVULA X:0-Y:63-G3/8X2 P.A. Italy 60082500



Fabricante: P.A. Italy

Referencia: 60082500

Descripción: VB135 VÁLVULA X:0-Y:63-G3/8X2

VB35 VÁLVULA X:5 Y:64 P.A. Italy 60084500



Fabricante: P.A. Italy

Referencia: 60084500

Descripción: VB35 VÁLVULA X:5 Y:64

VB35 VÁLVULA X:19 Y:62-73 P.A. Italy 60085000



Fabricante: P.A. Italy

Referencia: 60085000

Descripción: VB35 VÁLVULA X:19 Y:62-73

Filtro hierro Y con brida

VB35 VÁLV. X:19 Y:62-73 +INYECT.REG.2,1 P.A. Italy 60085521



Fabricante: P.A. Italy

Referencia: 60085521

Descripción: VB35 VÁLV. X:19 Y:62-73 +INYECT.REG.2,1

VB35 VÁLVULA X19,5/Y51,5-62,5MM P.A. Italy 60086000



Fabricante: P.A. Italy

Referencia: 60086000

Descripción: VB35 VÁLVULA X19,5/Y51,5-62,5MM

Filtro hierro Y con brida

VB35 VÁLV. X:16 Y:62-73 +INYECT.REG.1,8 P.A. Italy 60087018



Fabricante: P.A. Italy

Referencia: 60087018

Descripción: VB35 VÁLV. X:16 Y:62-73 +INYECT.REG.1,8

VALVULA REGULADORA DESCARGA AUTO. VB35 INYECTOR REG. 3/8+1/2 P.A. Italy 60087021



Fabricante: P.A. Italy

Referencia: 60087021

Descripción: VALVULA REGULADORA DESCARGA AUTO. VB35 INYECTOR REG. 3/8+1/2

Filtro hierro Y con brida

VB35 VÁLV. X:19,5 Y:62-73+INYECT.REG.1,8 P.A. Italy 60087318



Fabricante: P.A. Italy

Referencia: 60087318

Descripción: VB35 VÁLV. X:19,5 Y:62-73+INYECT.REG.1,8

VB35 VÁLVULA X:5 Y:53,5 P.A. Italy 60088000



Fabricante: P.A. Italy

Referencia: 60088000

Descripción: VB35 VÁLVULA X:5 Y:53,5

Filtro hierro Y con brida

VALVULA REGULADORA DESCARGA AUTO. VB75 3/8+1/2 (X:18 Y:62-73 P.A. Italy 60093000



Fabricante: P.A. Italy

Referencia: 60093000

Descripción: VALVULA REGULADORA DESCARGA AUTO. VB75 3/8+1/2 (X:18 Y:62-73

VB75 VÁLVULA X:0 Y62 P.A. Italy 60095000



Fabricante: P.A. Italy

Referencia: 60095000

Descripción: VB75 VÁLVULA X:0 Y62

VALVULA REGULADORA DESCARGA AUTO. VB285 3/8+1/2 P.A. Italy 60096000



Fabricante: P.A. Italy

Referencia: 60096000

Descripción: VALVULA REGULADORA DESCARGA AUTO. VB285 3/8+1/2

VB10 VÁLVULA G3/8H+PUÑO P.A. Italy 60110000



Fabricante: P.A. Italy

Referencia: 60110000

Descripción: VB10 VÁLVULA G3/8H+PUÑO

VB10 VÁLVULA 3/8H NPT+PUÑO P.A. Italy 60110050



Fabricante: P.A. Italy

Referencia: 60110050

Descripción: VB10 VÁLVULA 3/8H NPT+PUÑO

VB10 VÁLVULA G3/8H +PIST.INOX P.A. Italy 60115000



Fabricante: P.A. Italy

Referencia: 60115000

Descripción: VB10 VÁLVULA G3/8H +PIST.INOX

VB8 VÁLVULA G3/8MH, BYP.3/8F+PUÑO P.A. Italy 60124000

Fabricante: P.A. Italy

Referencia: 60124000

Descripción: VB8 VÁLVULA G3/8MH, BYP.3/8F+PUÑO



VB8 VÁLVULA G3/8H, ENTR:3/8M+M/INT P.A. Italy 60128000

Fabricante: P.A. Italy

Referencia: 60128000

Descripción: VB8 VÁLVULA G3/8H, ENTR:3/8M+M/INT



VB8 VÁLVULA G3/8H, ENTR:3/8M+M/INT+PUÑO P.A. Italy 60129000

Fabricante: P.A. Italy

Referencia: 60129000

Descripción: VB8 VÁLVULA G3/8H, ENTR:3/8M+M/INT+PUÑO



VB8 VÁLV. 3/8H NPT,ENTR:3/8M+M/INT+PUÑO P.A. Italy 60129050

Fabricante: P.A. Italy

Referencia: 60129050

Descripción: VB8 VÁLV. 3/8H NPT,ENTR:3/8M+M/INT+PUÑO



VB8 VÁLVULA G3/8H, ENTR:3/8M+PR16+PUÑO P.A. Italy 60129600

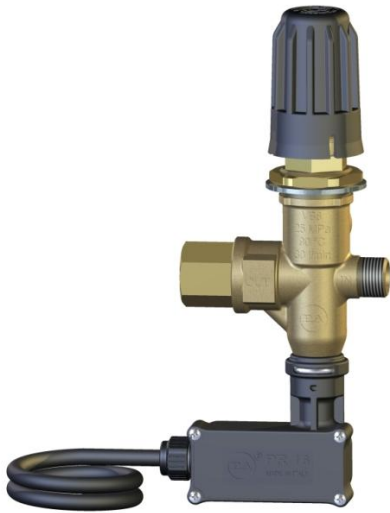

Fabricante: P.A. Italy

Referencia: 60129600

Descripción: VB8 VÁLVULA G3/8H, ENTR:3/8M+PR16+PUÑO

VB5 VÁLVULA G3/8H, ENTR:3/8M P.A. Italy 60130010



Fabricante: P.A. Italy

Referencia: 60130010

Descripción: VB5 VÁLVULA G3/8H, ENTR:3/8M

VALVULA REGULADORA DESCARGA AUTO. VB56 3/8+1/2 (X:19 Y:62-73 P.A. Italy 60135010



Fabricante: P.A. Italy

Referencia: 60135010

Descripción: VALVULA REGULADORA DESCARGA AUTO. VB56 3/8+1/2 (X:19 Y:62-73

VB56 VÁLVULA X:19 Y:62-73 G3/8M P.A. Italy 60135032



Fabricante: P.A. Italy

Referencia: 60135032

Descripción: VB56 VÁLVULA X:19 Y:62-73 G3/8M

VB56 VÁLVULA X:5 Y:53,5 G3/8M P.A. Italy 60135610



Fabricante: P.A. Italy

Referencia: 60135610

Descripción: VB56 VÁLVULA X:5 Y:53,5 G3/8M

VB56 VÁLVULA X:4,5 Y:53-57 G3/8M P.A. Italy 60136210



Fabricante: P.A. Italy

Referencia: 60136210

Descripción: VB56 VÁLVULA X:4,5 Y:53-57 G3/8M

VB56 VÁLVULA X:26 Y:66-76 G3/8H P.A. Italy 60137210



Fabricante: P.A. Italy

Referencia: 60137210

Descripción: VB56 VÁLVULA X:26 Y:66-76 G3/8H

VB23 VÁLVULA G1/2H AI303 P.A. Italy 60140000



Fabricante: P.A. Italy

Referencia: 60140000

Descripción: VB23 VÁLVULA G1/2H AI303

VB26 VÁLVULA G1/2H AI316 P.A. Italy 60140060



Fabricante: P.A. Italy

Referencia: 60140060

Descripción: VB26 VÁLVULA G1/2H AI316

VB23 VÁLVULA G1/2H AI303-EPDM P.A. Italy 60142018



Fabricante: P.A. Italy

Referencia: 60142018

Descripción: VB23 VÁLVULA G1/2H AI303-EPDM

VS23-14 MPA- VÁLV.SEGUR. PED- G1/2H INOX P.A. Italy 60142314



Fabricante: P.A. Italy

Referencia: 60142314

Descripción: VS23-14 MPA- VÁLV.SEGUR. PED- G1/2H INOX

VS23 15 MPA- VÁLV.SEGUR. PED- G1/2H INOX. P.A. Italy 60142315

Fabricante: P.A. Italy

Referencia: 60142315

Descripción: VS23 15 MPA- VÁLV.SEGUR. PED- G1/2H INOX.



VS23-20 MPA- VÁLV.SEGUR. PED- G1/2H INOX. P.A. Italy 60142320

Fabricante: P.A. Italy

Referencia: 60142320

Descripción: VS23-20 MPA- VÁLV.SEGUR. PED- G1/2H INOX.



VS23-22 MPA- VÁLV.SEGUR. PED G1/2H INOX. P.A. Italy 60142322

Fabricante: P.A. Italy

Referencia: 60142322

Descripción: VS23-22 MPA- VÁLV.SEGUR. PED G1/2H INOX.



VS23-25 MPA- VÁLV.SEGUR. PED G1/2H INOX. P.A. Italy 60142325

Fabricante: P.A. Italy

Referencia: 60142325

Descripción: VS23-25 MPA- VÁLV.SEGUR. PED G1/2H INOX.



VS23-28 MPA- VÁLV.SEGUR.PED G1/2H INOX. P.A. Italy 60142328

Fabricante: P.A. Italy

Referencia: 60142328

Descripción: VS23-28 MPA- VÁLV.SEGUR.PED G1/2H INOX.



VS23-28 MPA-VÁLV.SEGUR. DUPLEX PED-ATEX G1/2 P.A. Italy 60143028

Fabricante: P.A. Italy

Referencia: 60143028

Descripción: VS23-28 MPA-VÁLV.SEGUR. DUPLEX PED-ATEX G1/2



VB43 VÁLVULA G1/2H AI303 P.A. Italy 60145000

Fabricante: P.A. Italy

Referencia: 60145000

Descripción: VB43 VÁLVULA G1/2H AI303



VB53 VÁLVULA G1/2H AI303 P.A. Italy 60147000



Fabricante: P.A. Italy

Referencia: 60147000

Descripción: VB53 VÁLVULA G1/2H AI303

VS360 VÁLV.SEGUR. G3/8MH P.A. Italy 60152000

Fabricante: P.A. Italy

Referencia: 60152000

Descripción: VS360 VÁLV.SEGUR. G3/8MH

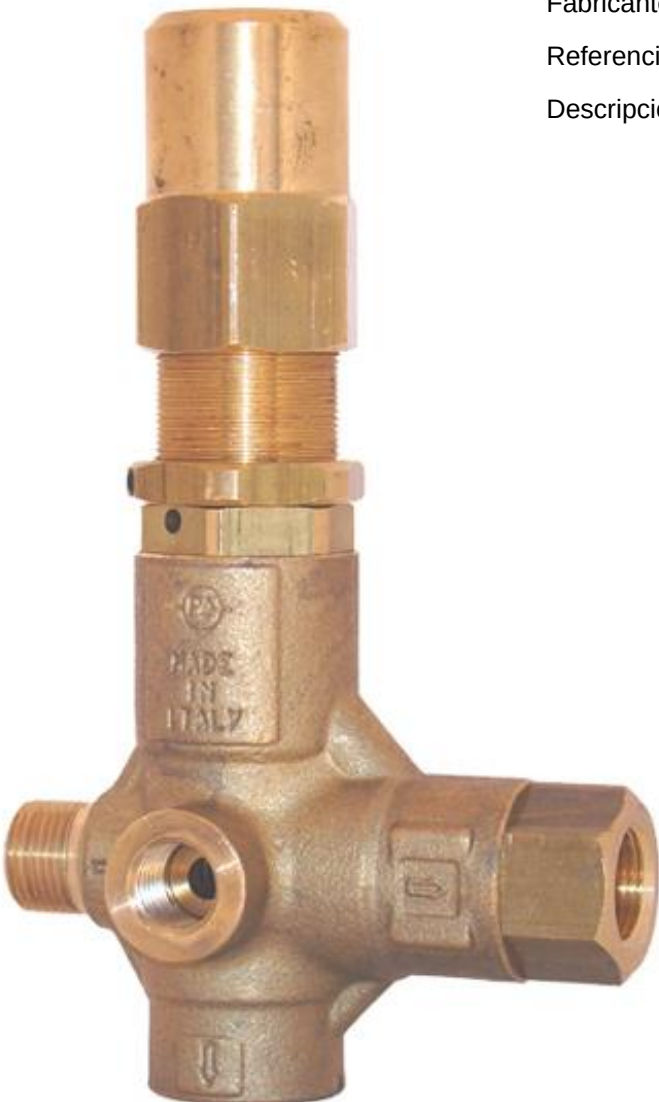

VS24 AI303 VÁLV.SEGUR. G1/2H P.A. Italy 60153000

Fabricante: P.A. Italy

Referencia: 60153000

Descripción: VS24 AI303 VÁLV.SEGUR. G1/2H

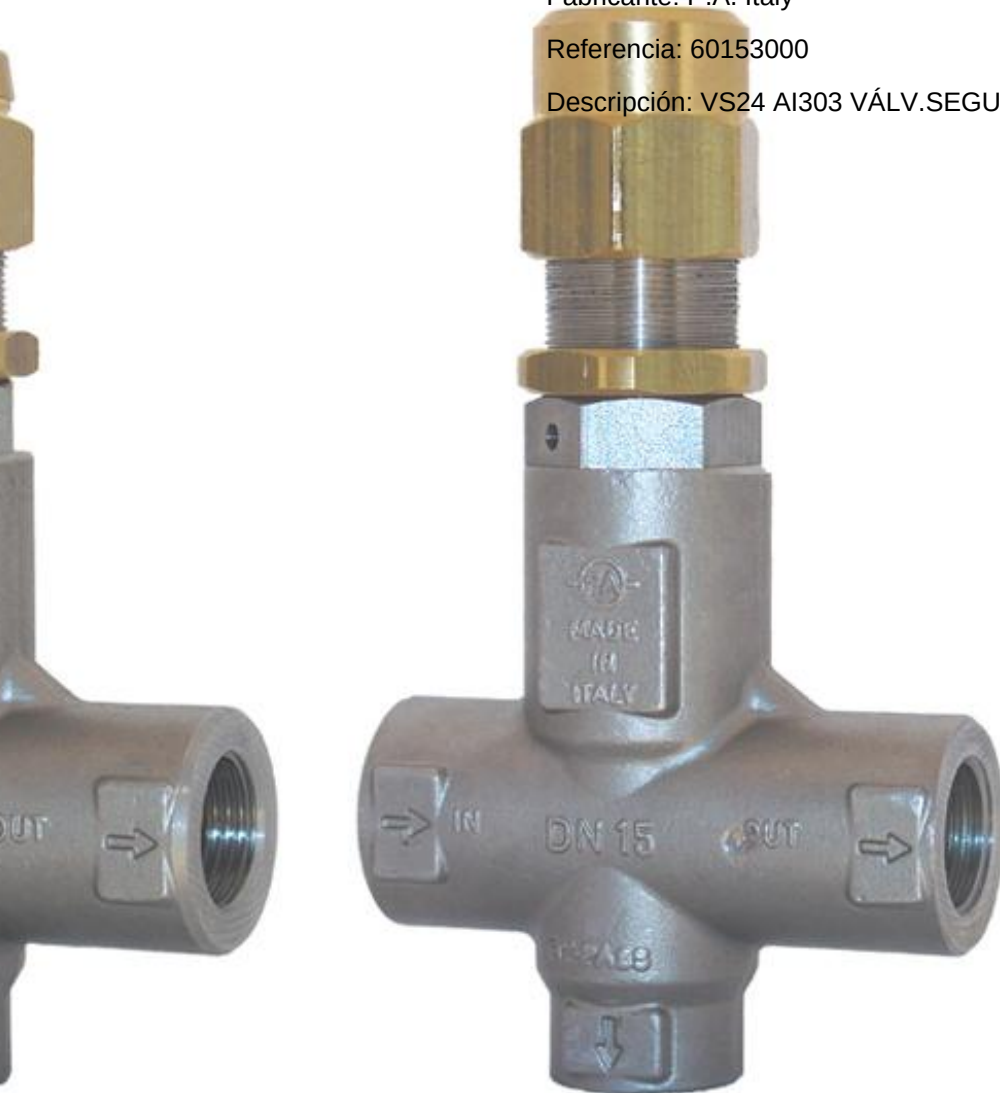

VS43 AI303 VÁLV.SEGUR. G1/2H P.A. Italy 60153500

Fabricante: P.A. Italy

Referencia: 60153500

Descripción: VS43 AI303 VÁLV.SEGUR. G1/2H

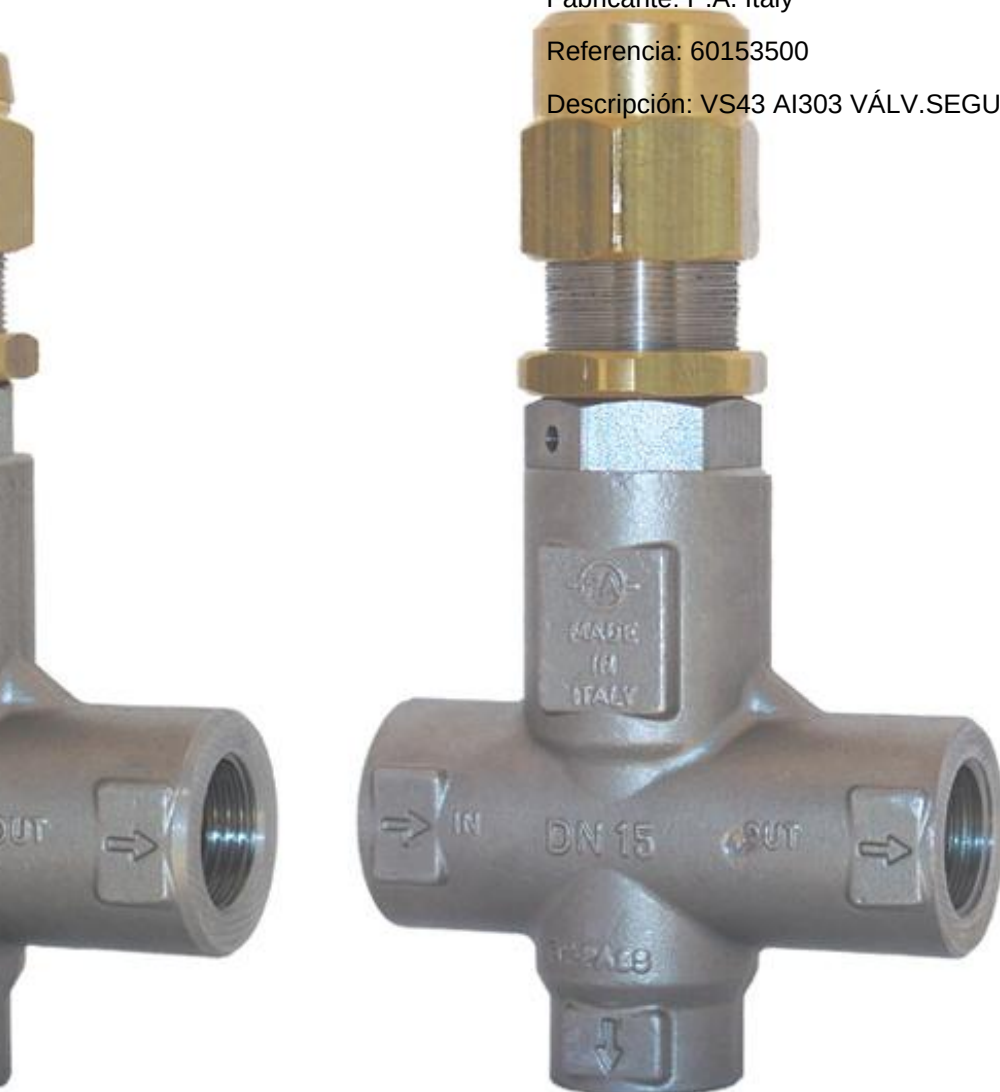

VS26 AI316 VÁLV.SEGUR. G1/2H P.A. Italy 60154000



Fabricante: P.A. Italy

Referencia: 60154000

Descripción: VS26 AI316 VÁLV.SEGUR. G1/2H

VS140 VÁLV.SEGUR. G3/8M P.A. Italy 60155000

Fabricante: P.A. Italy

Referencia: 60155000

Descripción: VS140 VÁLV.SEGUR. G3/8M



VS240 VÁLV.SEGUR. G3/8M P.A. Italy 60156000

Fabricante: P.A. Italy

Referencia: 60156000

Descripción: VS240 VÁLV.SEGUR. G3/8M



VS140 VÁLV.SEGUR. 3/8M NPT P.A. Italy 60157000

Fabricante: P.A. Italy

Referencia: 60157000

Descripción: VS140 VÁLV.SEGUR. 3/8M NPT



VS240 VÁLV.SEGUR. 3/8M NPT P.A. Italy 60158000

Fabricante: P.A. Italy

Referencia: 60158000

Descripción: VS240 VÁLV.SEGUR. 3/8M NPT



VB280 VÁLVULA G3/8MH BYP:G1/2H+PUÑO P.A. Italy 60160000



Fabricante: P.A. Italy

Referencia: 60160000

Descripción: VB280 VÁLVULA G3/8MH BYP:G1/2H+PUÑO

VB83 VÁLVULA G1/2H AI303 -88MPA P.A. Italy 60163000



Fabricante: P.A. Italy

Referencia: 60163000

Descripción: VB83 VÁLVULA G1/2H AI303 -88MPA

VB350 VÁLVULA G3/8MH BYP:G1/2H+PUÑO P.A. Italy 60170000



Fabricante: P.A. Italy

Referencia: 60170000

Descripción: VB350 VÁLVULA G3/8MH BYP:G1/2H+PUÑO

VB350 VÁLVULA 3/8NPT MH BYP:1/2H+PUÑO P.A. Italy 60170050



Fabricante: P.A. Italy

Referencia: 60170050

Descripción: VB350 VÁLVULA 3/8NPT MH BYP:1/2H+PUÑO

VB350 VÁLV.G3/8H ENTR:G3/8M+M/INT.+PUÑO P.A. Italy 60173000



Fabricante: P.A. Italy

Referencia: 60173000

Descripción: VB350 VÁLV.G3/8H ENTR:G3/8M+M/INT.+PUÑO

VB350 S VÁLVULA G3/8MH BYP:1/2H P.A. Italy 60175000



Fabricante: P.A. Italy

Referencia: 60175000

Descripción: VB350 S VÁLVULA G3/8MH BYP:1/2H

VB350 S VÁLV.G3/8MH BYP:1/2H MÁX/MÍN P.A. Italy 60180000



Fabricante: P.A. Italy

Referencia: 60180000

Descripción: VB350 S VÁLV.G3/8MH BYP:1/2H MÁX/MÍN

VB-HT 33-280 VÁLVULA G1/2 H LÀTON P.A. Italy 60182000



Fabricante: P.A. Italy

Referencia: 60182000

Descripción: VB-HT 33-280 VÁLVULA G1/2 H LÀTON

VB-HT 33-280 VÁLVULA 1/2 NPT H LÀTON P.A. Italy 60182050



Fabricante: P.A. Italy

Referencia: 60182050

Descripción: VB-HT 33-280 VÁLVULA 1/2 NPT H LÀTON

VB33 VÁLVULA G1/2 H LÀTON P.A. Italy 60185000



Fabricante: P.A. Italy

Referencia: 60185000

Descripción: VB33 VÁLVULA G1/2 H LÀTON

VB33 VÁLVULA 1/2 NPT H P.A. Italy 60185050



Fabricante: P.A. Italy

Referencia: 60185050

Descripción: VB33 VÁLVULA 1/2 NPT H

VB36- 350 VÁLVULA G1/2 H LÀTON P.A. Italy 60186000



Fabricante: P.A. Italy

Referencia: 60186000

Descripción: VB36- 350 VÁLVULA G1/2 H LÀTON

VB36- 350 VÁLVULA 1/2NPT H LÀTON P.A. Italy 60186050



Fabricante: P.A. Italy

Referencia: 60186050

Descripción: VB36- 350 VÁLVULA 1/2NPT H LÀTON

VB-HT 36-39MPA- VÁLVULA 1/2 NPT H LÀTON P.A. Italy 60187050



Fabricante: P.A. Italy

Referencia: 60187050

Descripción: VB-HT 36-39MPA- VÁLVULA 1/2 NPT H LÀTON

VB3 VÁLVULA GC3/8M-G3/8M-G3/8H P.A. Italy 60190000

Fabricante: P.A. Italy

Referencia: 60190000

Descripción: VB3 VÁLVULA GC3/8M-G3/8M-G3/8H



VB3 VÁLVULA 3/8M NPT BYP:3/8H P.A. Italy 60190005

Fabricante: P.A. Italy

Referencia: 60190005

Descripción: VB3 VÁLVULA 3/8M NPT BYP:3/8H



Accionamientos de emergencia

VNR-I EPDM-Válv.N/RETORNO INOX G1/4 HH P.A. Italy 60201018

Fabricante: P.A. Italy

Referencia: 60201018

Descripción: VNR-I EPDM-Válv.N/RETORNO INOX G1/4 HH



VNR-I VÁLV.N/RETORNO INOX G3/8 HH P.A. Italy 60202000

Fabricante: P.A. Italy

Referencia: 60202000

Descripción: VNR-I VÁLV.N/RETORNO INOX G3/8 HH



Accionamientos de emergencia

VNR-I VÁLV.N/RETORNO INOX 3/8 NPT HH P.A. Italy 60202050

Fabricante: P.A. Italy

Referencia: 60202050

Descripción: VNR-I VÁLV.N/RETORNO INOX 3/8 NPT HH



VNR-I VÁLV.N/RETORNO INOX G1/4 HH P.A. Italy 60203000

Fabricante: P.A. Italy

Referencia: 60203000

Descripción: VNR-I VÁLV.N/RETORNO INOX G1/4 HH



Accionamientos de emergencia

VNR-I VÁLV.N/RETORNO INOX 1/4 NPT HH P.A. Italy 60203050

Fabricante: P.A. Italy

Referencia: 60203050

Descripción: VNR-I VÁLV.N/RETORNO INOX 1/4 NPT HH



VNR-O VÁLV.N/RETORNO LAT. G1/4 HH P.A. Italy 60204000

Fabricante: P.A. Italy

Referencia: 60204000

Descripción: VNR-O VÁLV.N/RETORNO LAT. G1/4 HH



VNR-O VÁLV.N/RETORNO LAT. G3/8 HH P.A. Italy 60205000

Fabricante: P.A. Italy

Referencia: 60205000

Descripción: VNR-O VÁLV.N/RETORNO LAT. G3/8 HH



VNR-O VÁLV.N/RETORNO LAT. G1/2HH P.A. Italy 60206500

Fabricante: P.A. Italy

Referencia: 60206500

Descripción: VNR-O VÁLV.N/RETORNO LAT. G1/2HH



VNR-I VÁLV.N/RETORNO INOX G1/2 HH P.A. Italy 60207000

Fabricante: P.A. Italy

Referencia: 60207000

Descripción: VNR-I VÁLV.N/RETORNO INOX G1/2 HH



VNR-I VÁLV.N/RETORNO INOX 1/2 HH NPT P.A. Italy 60207050

Fabricante: P.A. Italy

Referencia: 60207050

Descripción: VNR-I VÁLV.N/RETORNO INOX 1/2 HH NPT



VNR-O VÁLV.N/RETORNO LAT. G3/4 HH P.A. Italy 60207500

Fabricante: P.A. Italy

Referencia: 60207500

Descripción: VNR-O VÁLV.N/RETORNO LAT. G3/4 HH



VNR-I VÁLV.N/RETORNO INOX G3/4 HH P.A. Italy 60208000

Fabricante: P.A. Italy

Referencia: 60208000

Descripción: VNR-I VÁLV.N/RETORNO INOX G3/4 HH



VNR-OHD VÁLV.N/RETORNO LAT. G1/4 HH P.A. Italy 60210000

Fabricante: P.A. Italy

Referencia: 60210000

Descripción: VNR-OHD VÁLV.N/RETORNO LAT. G1/4 HH



VNR-OHD VÁLV.N/RETORNO LAT. G3/8 HH P.A. Italy 60212000

Fabricante: P.A. Italy

Referencia: 60212000

Descripción: VNR-OHD VÁLV.N/RETORNO LAT. G3/8 HH



VNR-OHD VÁLV.N/RETORNO LAT. G1/2HH P.A. Italy 60214000

Fabricante: P.A. Italy

Referencia: 60214000

Descripción: VNR-OHD VÁLV.N/RETORNO LAT. G1/2HH



PA pa-etl.it
ITALY
VNR-O
28 MPa
40 l/min
90 °C
4050 PSI
10.5 GPM
195 °F
00-00



PA pa-etl.it
ITALY
VNR-O
28 MPa
80 l/min
90 °C
4050 PSI
21 GPM
195 °F
00-00



VNR-IHD VÁLV.N/RETORNO G1/2HH AC.INOX P.A. Italy 60214500

Fabricante: P.A. Italy

Referencia: 60214500

Descripción: VNR-IHD VÁLV.N/RETORNO G1/2HH AC.INOX



VNR-OHD VÁLV.N/RETORNO LAT. G3/4 HH P.A. Italy 60215000

Fabricante: P.A. Italy

Referencia: 60215000

Descripción: VNR-OHD VÁLV.N/RETORNO LAT. G3/4 HH



VNR-OHD VÁLV.N/RETORNO LAT. G1"HH P.A. Italy 60216000

Fabricante: P.A. Italy

Referencia: 60216000

Descripción: VNR-OHD VÁLV.N/RETORNO LAT. G1"HH



VNR-OHD VÁLV.N/RETORNO LAT. G 1"1/4 HH P.A. Italy 60217000

Fabricante: P.A. Italy

Referencia: 60217000

Descripción: VNR-OHD VÁLV.N/RETORNO LAT. G 1"1/4 HH



VB9 VÁLVULA G3/8 H P.A. Italy 60220000

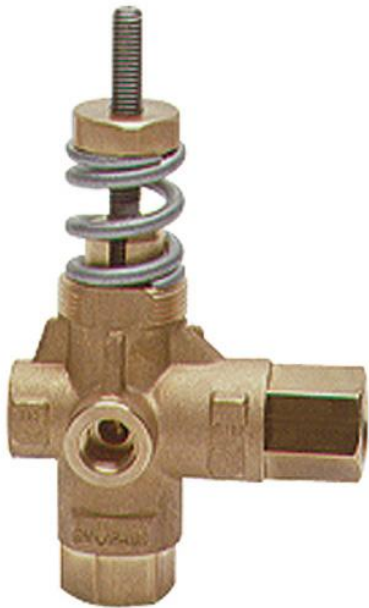

Fabricante: P.A. Italy

Referencia: 60220000

Descripción: VB9 VÁLVULA G3/8 H

VB9 VÁLVULA G3/8 H+PUÑO P.A. Italy 60225000



Fabricante: P.A. Italy

Referencia: 60225000

Descripción: VB9 VÁLVULA G3/8 H+PUÑO

VB9 VÁLVULA G3/8 H +M/INT.+PUÑO P.A. Italy 60235000



Fabricante: P.A. Italy

Referencia: 60235000

Descripción: VB9 VÁLVULA G3/8 H +M/INT.+PUÑO

VB9 VÁLVULA G3/8+2XG1/4 H +M/INT.+PUÑO P.A. Italy 60236500



Fabricante: P.A. Italy

Referencia: 60236500

Descripción: VB9 VÁLVULA G3/8+2XG1/4 H +M/INT.+PUÑO

PULSAR ZERO VÁLV. BYP. G3/8H + PUÑO P.A. Italy 60240000



Fabricante: P.A. Italy

Referencia: 60240000

Descripción: PULSAR ZERO VÁLV. BYP. G3/8H + PUÑO

PULSAR ZERO VÁLV. BYP.3/8NPT H + PUÑO P.A. Italy 60240050



Fabricante: P.A. Italy

Referencia: 60240050

Descripción: PULSAR ZERO VÁLV. BYP.3/8NPT H + PUÑO

PULS.ZERO35MPA VálV. BYP. G3/8H + PUÑO P.A. Italy 60243500



Fabricante: P.A. Italy

Referencia: 60243500

Descripción: PULS.ZERO35MPA VálV. BYP. G3/8H + PUÑO

PULS.ZERO VÁLVULA G3/8 H +M/INT.+PUÑO P.A. Italy 60245000

Fabricante: P.A. Italy

Referencia: 60245000

Descripción: PULS.ZERO VÁLVULA G3/8 H +M/INT.+PUÑO



PULS.ZERO VÁLVULA 3/8NPT H +M/INT.+PUÑO P.A. Italy 60245050

Fabricante: P.A. Italy

Referencia: 60245050

Descripción: PULS.ZERO VÁLVULA 3/8NPT H +M/INT.+PUÑO



VB20-160 ZERO VÁLV. BYP. G3/8H P.A. Italy 60250000



Fabricante: P.A. Italy

Referencia: 60250000

Descripción: VB20-160 ZERO VÁLV. BYP. G3/8H

VB30-220 ZERO Válv. BYP. G3/8H P.A. Italy 60252000

Fabricante: P.A. Italy

Referencia: 60252000

Descripción: VB30-220 ZERO Válv. BYP. G3/8H



VB20-160 ZERO VÁLVULA G3/8 H +M/INT. P.A. Italy 60255000



Fabricante: P.A. Italy

Referencia: 60255000

Descripción: VB20-160 ZERO VÁLVULA G3/8 H +M/INT.

VB60/600 ZERO VÁLV. BYP. G1/2H P.A. Italy 60260000



Fabricante: P.A. Italy

Referencia: 60260000

Descripción: VB60/600 ZERO VÁLV. BYP. G1/2H

VB60/250 ZERO VÁLV. BYP. G1/2H P.A. Italy 60260025



Fabricante: P.A. Italy

Referencia: 60260025

Descripción: VB60/250 ZERO VÁLV. BYP. G1/2H

VB60/400 ZERO VÁLV. BYP. G1/2H P.A. Italy 60260040



Fabricante: P.A. Italy

Referencia: 60260040

Descripción: VB60/400 ZERO VÁLV. BYP. G1/2H

STR 0130 - REGULADOR CAUDAL G3/81/4 M P.A. Italy 60262000

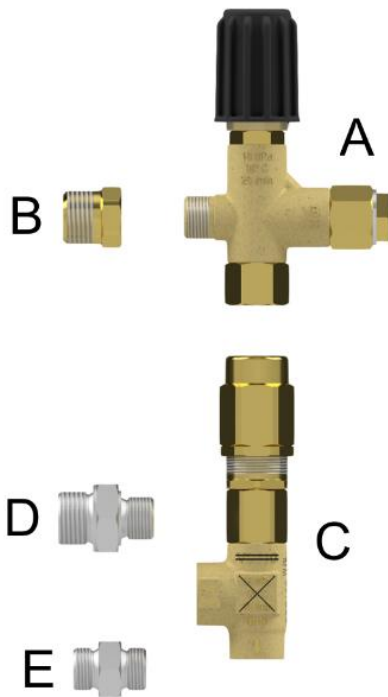

Fabricante: P.A. Italy

Referencia: 60262000

Descripción: STR 0130 - REGULADOR CAUDAL G3/81/4 M

RACOR G1/2 M-G3/8 H LAT. P.A. Italy 60263131R

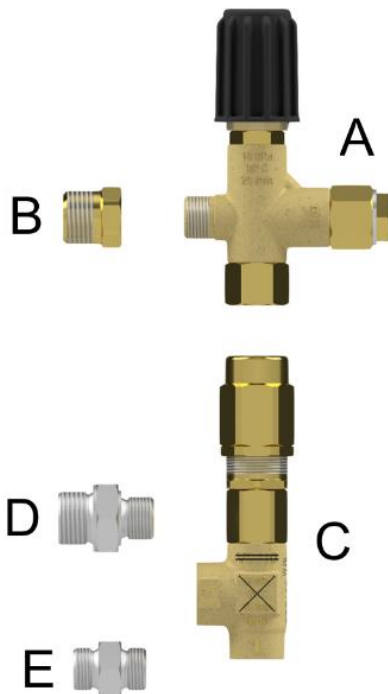

Fabricante: P.A. Italy

Referencia: 60263131R

Descripción: RACOR G1/2 M-G3/8 H LAT.

STR 120 - REGULADOR CAUDAL G3/8 H P.A. Italy 60263500

Fabricante: P.A. Italy

Referencia: 60263500

Descripción: STR 120 - REGULADOR CAUDAL G3/8 H

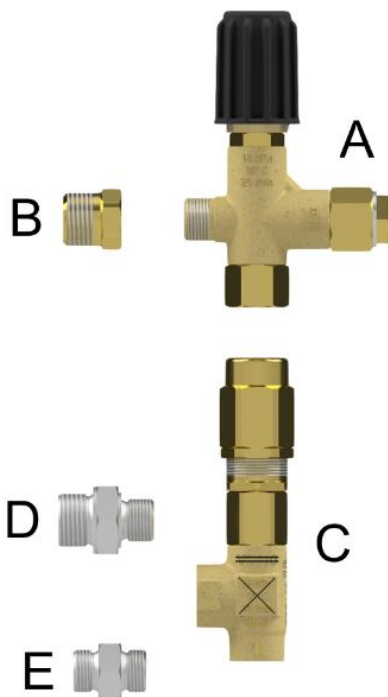

VB60/600 ZERO VÁLVULA G1/2 H +M/INT. P.A. Italy 60265000

Fabricante: P.A. Italy

Referencia: 60265000

Descripción: VB60/600 ZERO VÁLVULA G1/2 H +M/INT.



VB80/280 ZERO VÁLV. BYP. G1/2H + PUÑO P.A. Italy 60280000

Fabricante: P.A. Italy

Referencia: 60280000

Descripción: VB80/280 ZERO VÁLV. BYP. G1/2H + PUÑO



VB80/280 ZERO VÁLVULA G1/2 H +M/INT.+PUÑO P.A. Italy 60285000

Fabricante: P.A. Italy

Referencia: 60285000

Descripción: VB80/280 ZERO VÁLVULA G1/2 H +M/INT.+PUÑO



VB40/1000 ZERO VÁLV. BYP. G3/8H P.A. Italy 60290000

Fabricante: P.A. Italy

Referencia: 60290000

Descripción: VB40/1000 ZERO VÁLV. BYP. G3/8H



VB40/1000 ZERO Válv. BYP. G3/8H>12 LIT/MIN P.A. Italy 60290012

Fabricante: P.A. Italy

Referencia: 60290012

Descripción: VB40/1000 ZERO Válv. BYP. G3/8H>12 LIT/MIN



VB40/1000 ZERO Válv. BYP. G3/8H>20 LIT/MIN P.A. Italy 60290020



Fabricante: P.A. Italy

Referencia: 60290020

Descripción: VB40/1000 ZERO Válv. BYP. G3/8H>20 LIT/MIN

VB450/200 VÁLVULA G 1"1/4H P.A. Italy 60402000



Fabricante: P.A. Italy

Referencia: 60402000

Descripción: VB450/200 VÁLVULA G 1"1/4H

VB450/300 VÁLVULA G 1"1/4H P.A. Italy 60403000



Fabricante: P.A. Italy

Referencia: 60403000

Descripción: VB450/300 VÁLVULA G 1"1/4H

VS450/200 VÁLV.SEGUR. G 1"1/4 H P.A. Italy 60412000

Fabricante: P.A. Italy

Referencia: 60412000

Descripción: VS450/200 VÁLV.SEGUR. G 1"1/4 H



VS450/200 VÁLV.SEGUR. 1"1/4 NPT H P.A. Italy 60412050

Fabricante: P.A. Italy

Referencia: 60412050

Descripción: VS450/200 VÁLV.SEGUR. 1"1/4 NPT H



VS450/300 VÁLV.SEGUR. G 1"1/4F P.A. Italy 60413000

Fabricante: P.A. Italy

Referencia: 60413000

Descripción: VS450/300 VÁLV.SEGUR. G 1"1/4F



VS450/300 VÁLV.SEGUR. 1"1/4 NPT H P.A. Italy 60413050

Fabricante: P.A. Italy

Referencia: 60413050

Descripción: VS450/300 VÁLV.SEGUR. 1"1/4 NPT H



VRP 450/200 VÁLVULA G 1"1/4 H P.A. Italy 60422000



Fabricante: P.A. Italy

Referencia: 60422000

Descripción: VRP 450/200 VÁLVULA G 1"1/4 H

VRP 450/300 VÁLVULA G 1"1/4H P.A. Italy 60423000



Fabricante: P.A. Italy

Referencia: 60423000

Descripción: VRP 450/300 VÁLVULA G 1"1/4H

VB200/280 VÁLVULA G1"H P.A. Italy 60430000



Fabricante: P.A. Italy

Referencia: 60430000

Descripción: VB200/280 VÁLVULA G1"H

VB80A/280ATEX VÁLV. G1/2H-AC.DUP.+JUN.TOR.VIT. P.A. Italy 60445028



Fabricante: P.A. Italy

Referencia: 60445028

Descripción: VB80A/280ATEX VÁLV. G1/2H-AC.DUP.+JUN.TOR.VIT.

VB80A/400ATEX VÁLV. G1/2H -AC.DUP +JUN.TO.VIT. P.A. Italy 60445040



Fabricante: P.A. Italy

Referencia: 60445040

Descripción: VB80A/400ATEX VÁLV. G1/2H -AC.DUP +JUN.TO.VIT.

VB250/500 VÁLVULA G1"H AI303 P.A. Italy 60450000



Fabricante: P.A. Italy

Referencia: 60450000

Descripción: VB250/500 VÁLVULA G1"H AI303

VS80/280 ATEX VÁLV.SEGUR. G1/2H AC.DUPLEX P.A. Italy 60459028



Fabricante: P.A. Italy

Referencia: 60459028

Descripción: VS80/280 ATEX VÁLV.SEGUR. G1/2H AC.DUPLEX

VS80/400 ATEX VÁLV.SEGUR. G1/2H AC.DUPLEX P.A. Italy 60459040



Fabricante: P.A. Italy

Referencia: 60459040

Descripción: VS80/400 ATEX VÁLV.SEGUR. G1/2H AC.DUPLEX

VB 160/160 VALV. BYP.G3/4"F AISI 303 MUELLE BLAN. P.A. Italy 60460000



Fabricante: P.A. Italy

Referencia: 60460000

Descripción: VB 160/160 VALV. BYP.G3/4"F AISI 303 MUELLE BLAN.

VB160/160 VALV. BYP.3/4"F NPT AI303 MU.BLAN. P.A. Italy 60460005

Fabricante: P.A. Italy

Referencia: 60460005

Descripción: VB160/160 VALV. BYP.3/4"F NPT AI303 MU.BLAN.



VB 160/280 VALV. BYP.G3/4 AISI 303 MUELLE AZUL P.A. Italy 60460060

Fabricante: P.A. Italy

Referencia: 60460060

Descripción: VB 160/280 VALV. BYP.G3/4 AISI 303 MUELLE AZUL



VB 160/280 VALV. BYP.3/4"F NPT 303 MUELLE AZUL P.A. Italy 60460065

Fabricante: P.A. Italy

Referencia: 60460065

Descripción: VB 160/280 VALV. BYP.3/4"F NPT 303 MUELLE AZUL



VB140/160 VÁLVULA G3/4"H P.A. Italy 60480000

Fabricante: P.A. Italy

Referencia: 60480000

Descripción: VB140/160 VÁLVULA G3/4"H



VB140/160 VÁLVULA 3/4"H NPT P.A. Italy 60480050



Fabricante: P.A. Italy

Referencia: 60480050

Descripción: VB140/160 VÁLVULA 3/4"H NPT

VB200/150 VÁLVULA 1"H NPT P.A. Italy 60500000



Fabricante: P.A. Italy

Referencia: 60500000

Descripción: VB200/150 VÁLVULA 1"H NPT

VB200/150 VÁLVULA G1"H TÓRICAS VITON P.A. Italy 60500010



Fabricante: P.A. Italy

Referencia: 60500010

Descripción: VB200/150 VÁLVULA G1"H TÓRICAS VITON

VALVULA REGULADORA DESCARGA AUTO. VB200/150 HEMBRA 1" P.A. Italy 60500015



Fabricante: P.A. Italy

Referencia: 60500015

Descripción: VALVULA REGULADORA DESCARGA AUTO. VB200/150 HEMBRA 1"

VB200/150 VÁLVULA 1"H NPT +RUEDA P.A. Italy 60502000



Fabricante: P.A. Italy

Referencia: 60502000

Descripción: VB200/150 VÁLVULA 1"H NPT +RUEDA

VB200/150 VÁLVULA G1"H +RUEDA P.A. Italy 60502015



Fabricante: P.A. Italy

Referencia: 60502015

Descripción: VB200/150 VÁLVULA G1"H +RUEDA

VB200/70 VÁLVULA 1"H NPT P.A. Italy 60502500



Fabricante: P.A. Italy

Referencia: 60502500

Descripción: VB200/70 VÁLVULA 1"H NPT

VB200/70 VÁLVULA G 1"H P.A. Italy 60502515



Fabricante: P.A. Italy

Referencia: 60502515

Descripción: VB200/70 VÁLVULA G 1"H

VS200/180 VÁLV.SEGUR. 3/4H NPT BYP:1/2H P.A. Italy 60510000

Fabricante: P.A. Italy

Referencia: 60510000

Descripción: VS200/180 VÁLV.SEGUR. 3/4H NPT BYP:1/2H

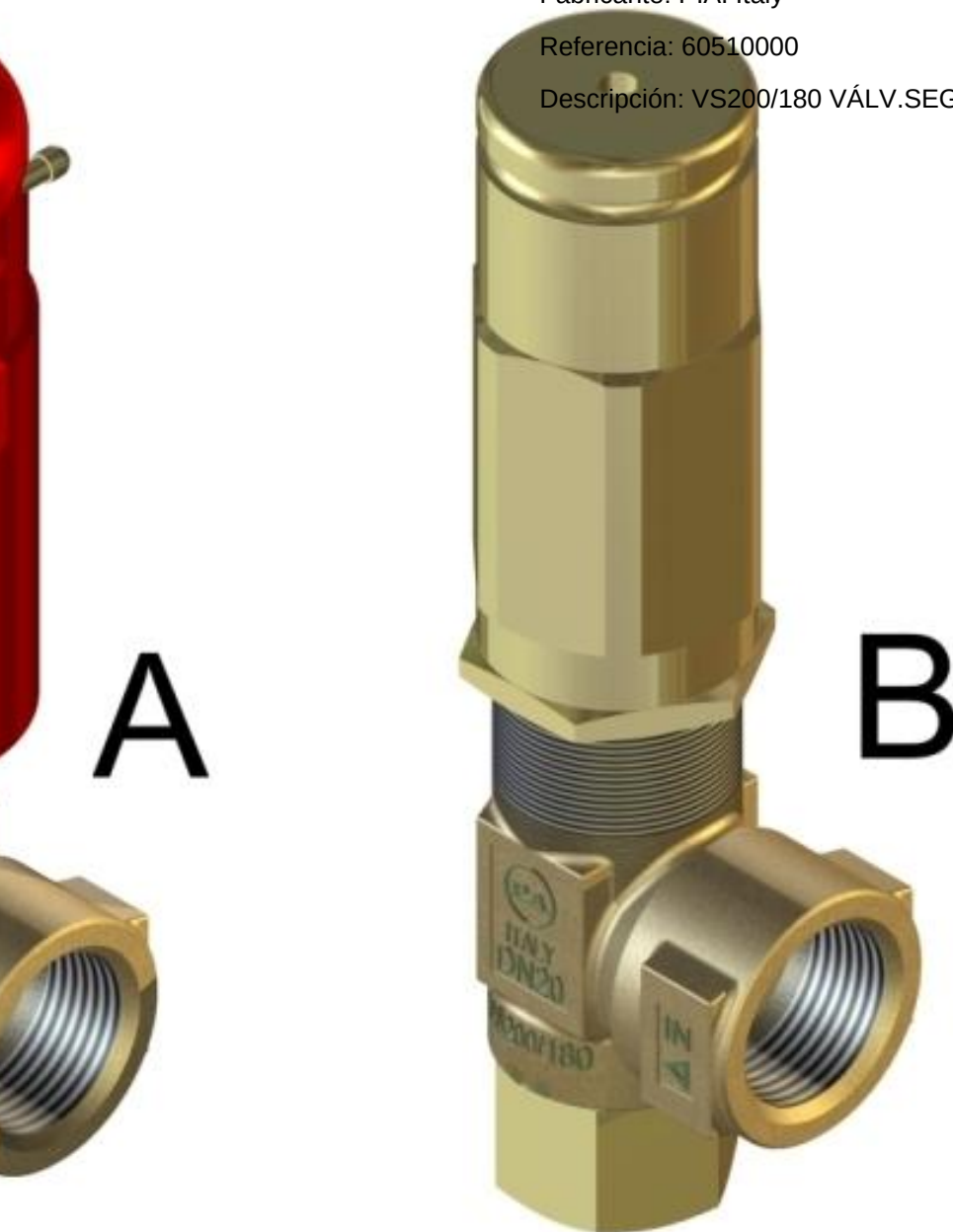

VS200/180 VÁLV.SEGUR. G3/4H BYP:G1/2H P.A. Italy 60510015

Fabricante: P.A. Italy

Referencia: 60510015

Descripción: VS200/180 VÁLV.SEGUR. G3/4H BYP:G1/2H

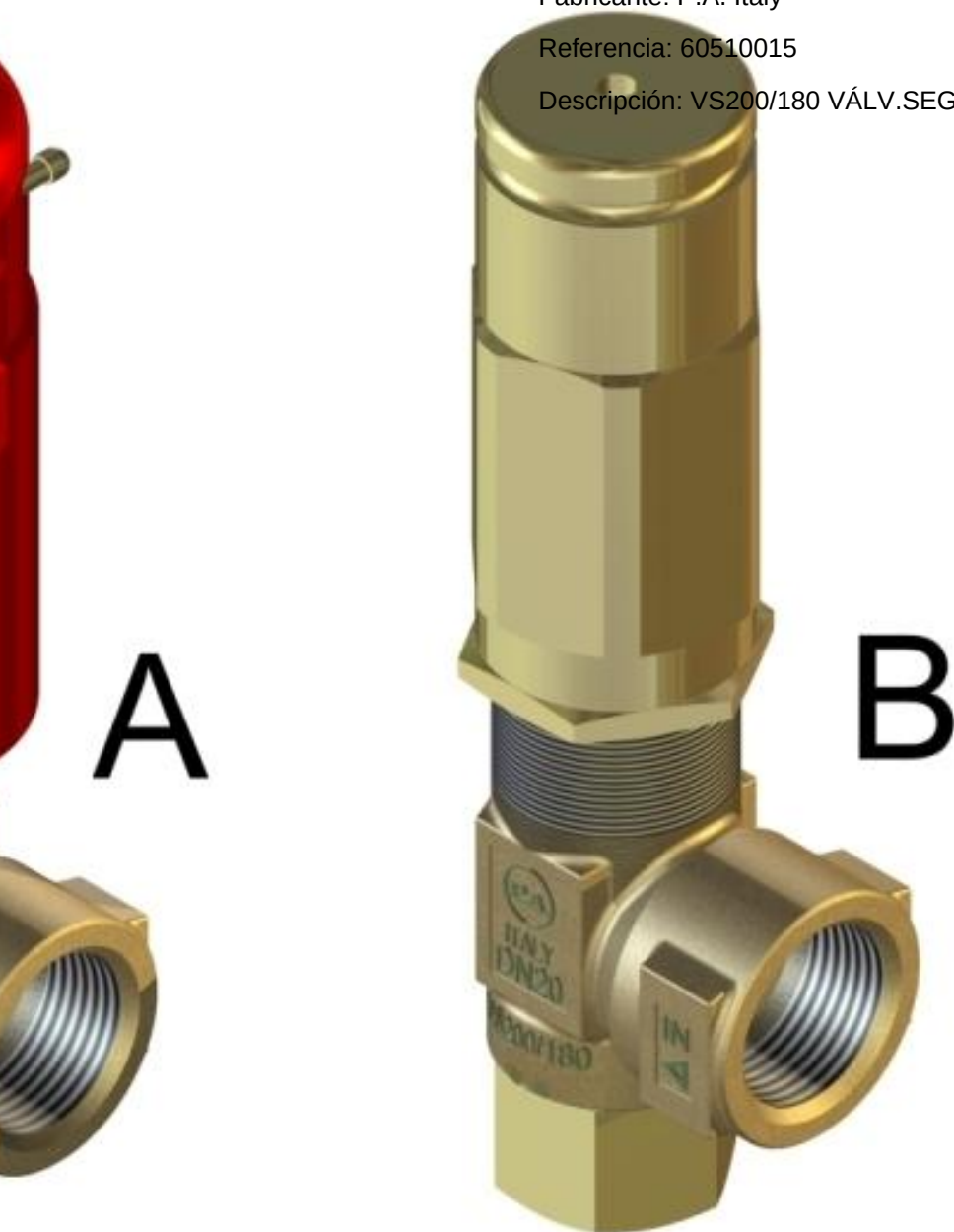

VS200/180 VÁLV.SEGUR.G3/4H-G1/2H NO BLOQ P.A. Italy 60511500

Fabricante: P.A. Italy

Referencia: 60511500

Descripción: VS200/180 VÁLV.SEGUR.G3/4H-G1/2H NO BLOQ

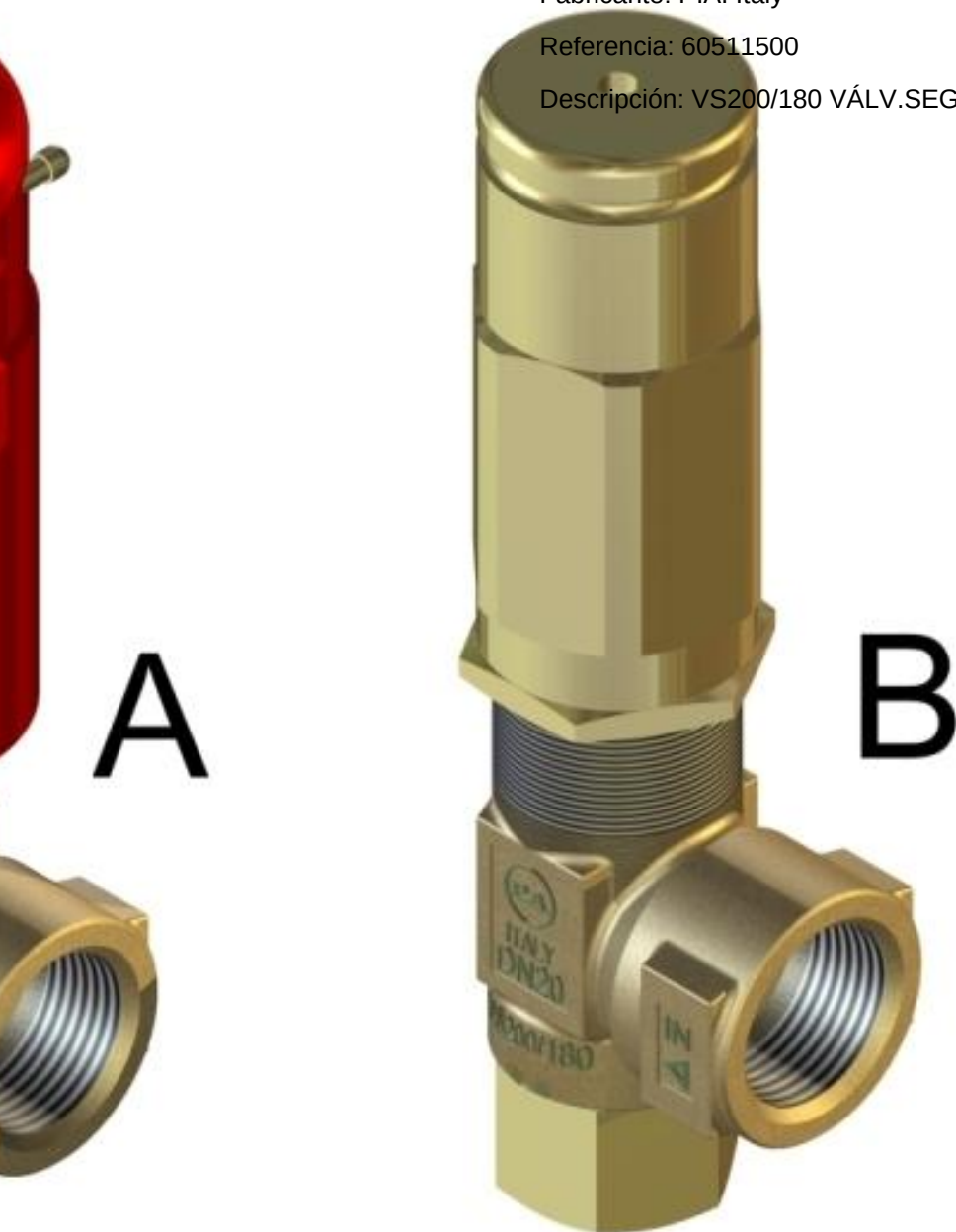

VS 500 VÁLV.SEGUR. G1/2H BYP:G3/4H P.A. Italy 60520000

Fabricante: P.A. Italy

Referencia: 60520000

Descripción: VS 500 VÁLV.SEGUR. G1/2H BYP:G3/4H



A



B

VS500 VÁLV.SEG.G1/2H BYP:G3/4H A BLOQ. P.A. Italy 60521200

Fabricante: P.A. Italy

Referencia: 60521200

Descripción: VS500 VÁLV.SEG.G1/2H BYP:G3/4H A BLOQ.

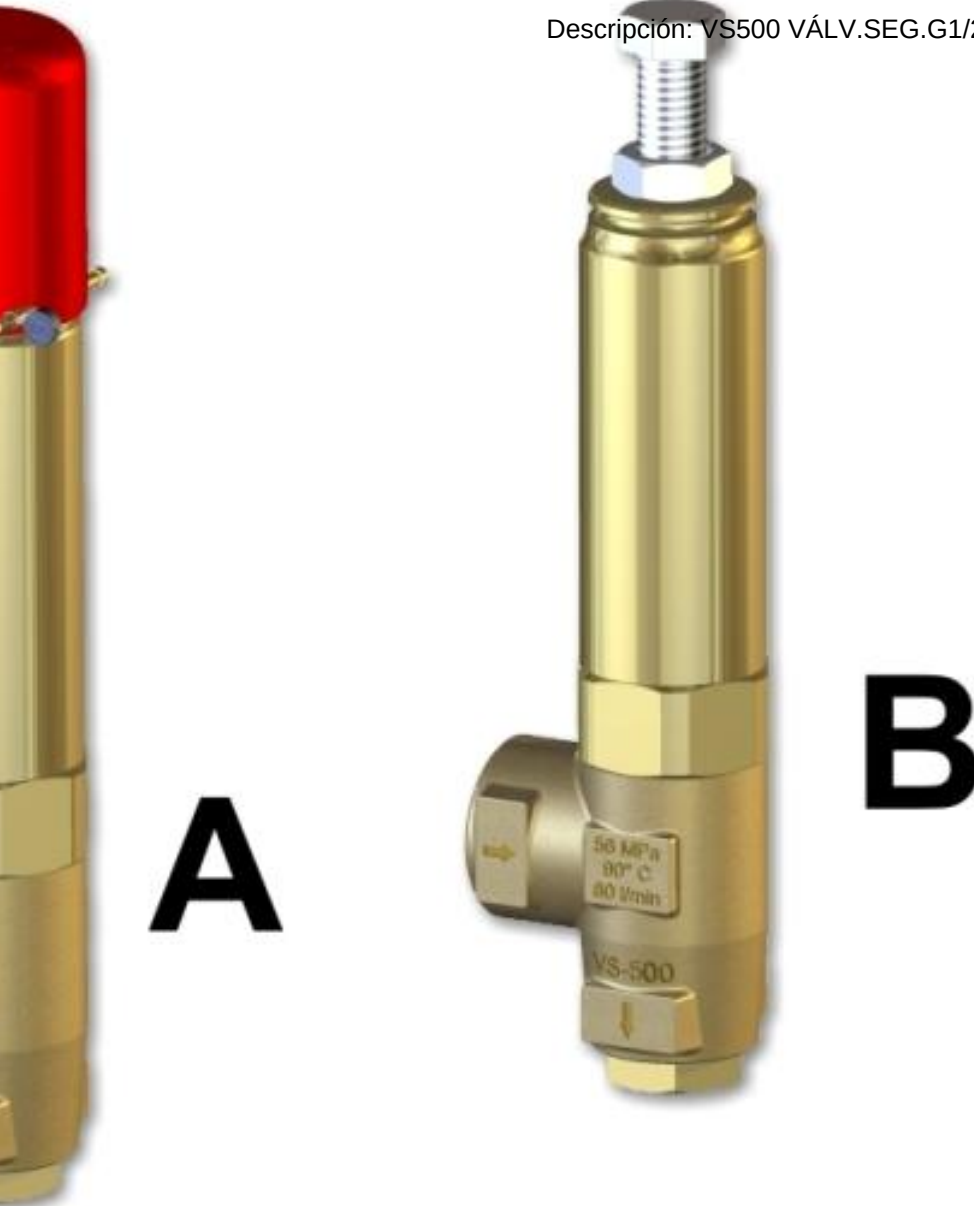

VS500- VÁLVULAS TARADAS 30MPA P.A. Italy 60521230

Fabricante: P.A. Italy

Referencia: 60521230

Descripción: VS500- VÁLVULAS TARADAS 30MPA



VS500- VÁLVULAS TARADAS 55MPA P.A. Italy 60521255

Fabricante: P.A. Italy

Referencia: 60521255

Descripción: VS500- VÁLVULAS TARADAS 55MPA



VS 500/310 VÁLV.SEGUR. G1/2H BYP:G3/4H P.A. Italy 60523000

Fabricante: P.A. Italy

Referencia: 60523000

Descripción: VS 500/310 VÁLV.SEGUR. G1/2H BYP:G3/4H

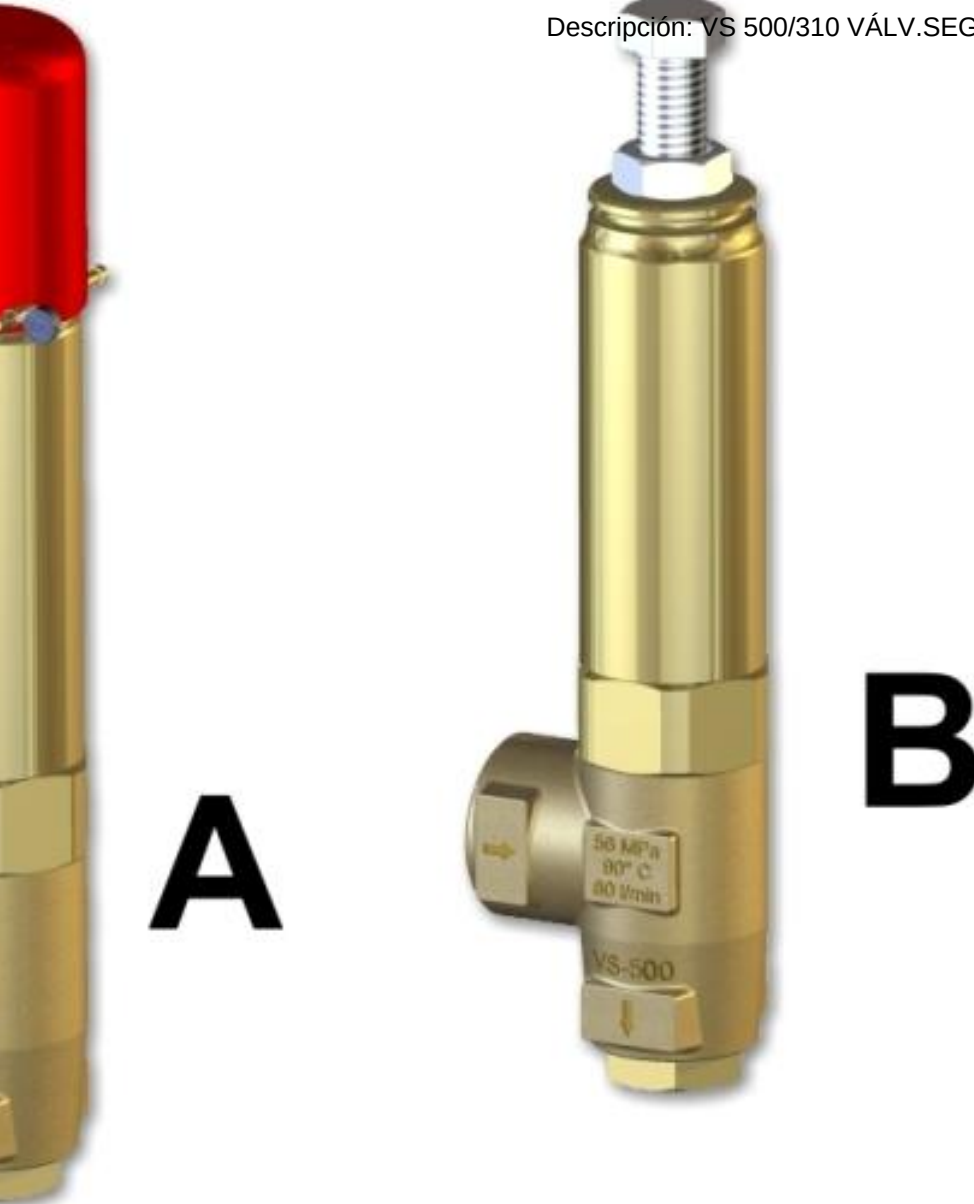

VS500/310 VÁLV.SEG.G1/2H BYP:G3/4H A BLOQ. P.A. Italy 60523200

Fabricante: P.A. Italy

Referencia: 60523200

Descripción: VS500/310 VÁLV.SEG.G1/2H BYP:G3/4H A BLOQ.

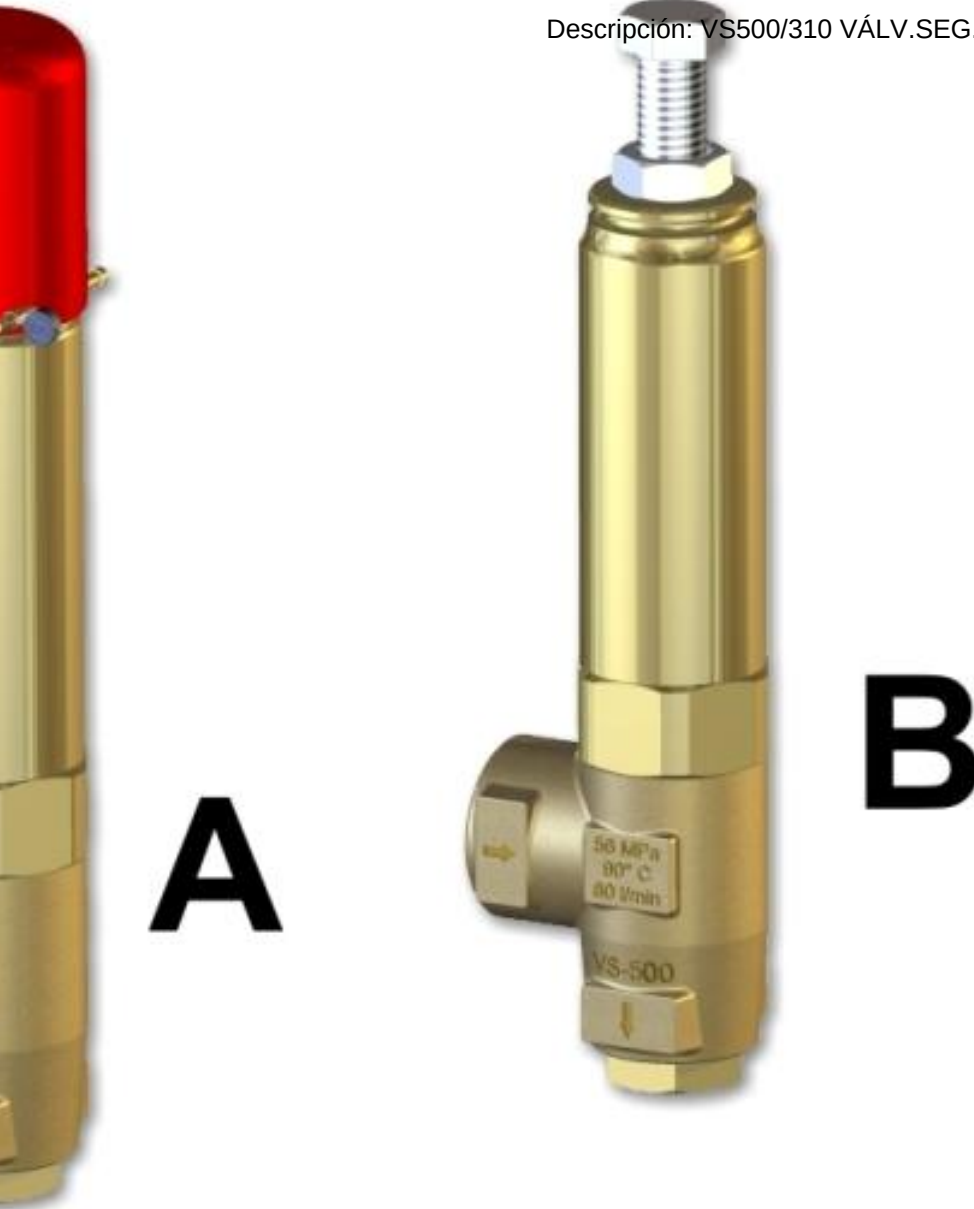

VRPP 170 VÁLV.REGUL. G 1"H -MAND.NEUM. P.A. Italy 60530000



Fabricante: P.A. Italy

Referencia: 60530000

Descripción: VRPP 170 VÁLV.REGUL. G 1"H -MAND.NEUM.

VRPP 200 VÁLV.REGUL. G 1"H -MAND.NEUM. P.A. Italy 60533000



Fabricante: P.A. Italy

Referencia: 60533000

Descripción: VRPP 200 VÁLV.REGUL. G 1"H -MAND.NEUM.

VRPP 33 HT VÁLV.-MAND.NEUM. G1/2H P.A. Italy 60533300



Fabricante: P.A. Italy

Referencia: 60533300

Descripción: VRPP 33 HT VÁLV.-MAND.NEUM. G1/2H

VRPP 26 VÁLV.-MAND.NEUM. AI316 G1/2H P.A. Italy 60535000



Fabricante: P.A. Italy

Referencia: 60535000

Descripción: VRPP 26 VÁLV.-MAND.NEUM. AI316 G1/2H

VRPP 450-200 VÁLV.REGUL. G 1"1/4H -MAND.NEUM. P.A. Italy 60536000



Fabricante: P.A. Italy

Referencia: 60536000

Descripción: VRPP 450-200 VÁLV.REGUL. G 1"1/4H -MAND.NEUM.

VRP 600 VÁLVULA AI303 G1/2H P.A. Italy 60540000



Fabricante: P.A. Italy

Referencia: 60540000

Descripción: VRP 600 VÁLVULA AI303 G1/2H

VRPP 600 VÁLV.REGUL. G 1/2"H -MAND.NEUM. P.A. Italy 60545000



Fabricante: P.A. Italy

Referencia: 60545000

Descripción: VRPP 600 VÁLV.REGUL. G 1/2"H -MAND.NEUM.

VB16 VÁLVULA G1/2H P.A. Italy 60800000



Fabricante: P.A. Italy

Referencia: 60800000

Descripción: VB16 VÁLVULA G1/2H

KIT REC. VB30-220 13X1PZS. P.A. Italy 60252324



Fabricante: P.A. Italy

Referencia: 60252324

Descripción: KIT REC. VB30-220 13X1PZS.

VÁLVULA BYPASS SIN INTERRUPTOR Power Wash PW2605



Fabricante: Power Wash

Referencia: PW2605

Descripción: VÁLVULA BYPASS SIN INTERRUPTOR